

Qualität seit 1932

www.uhl.de

Ausgabe 2025

# Stein

# Starke Ideen

Stein des Jahres

## Öko im großen Stil

Der Öko-Pflasterstein Cara

XXL-Format in 2 modernen Farben mit wasserdurchlässigen Fugen.

Mehr Infos ab Seite 16

**UHL**

Da steh' ich drauf.



## Für mehr Nachhaltigkeit in der Produktion

- ◆ Abdeckung des Stromverbrauchs über eigenen Solarstrom, u. a. mit schwimmenden Photovoltaikanlagen
- ◆ Kurze Liefer- und Transportwege
- ◆ Renaturierung der Abbaugelände
- ◆ Steigende Anzahl elektrisch betriebener Fahrzeuge im Fuhrpark

NACHHALTIG

RENA  
TURIE  
RUNG

DESIGN

KURZE  
TRANSPORT  
WEGE

WAS  
SER  
VERSI  
CKER  
UNG

REGIO  
NALE  
RESSO  
URZEN

REGIONALE RESSOURCEN  
WASSERVERSICHERUNG  
RENATURIERUNG

ERNEUER  
LEBENSRAUM

KURZE TRANSPORTWEGE

# Die natürlichste Grundlage für Ihren Lebensalltag

Unsere Rohmaterialien stammen aus der Natur, werden als Betonerzeugnisse in die Natur integriert und kehren am Ende ihres Lebenszyklus dorthin zurück. Ein bewusster Umgang mit der Natur ist seit 90 Jahren Teil unserer DNA. Wir schaffen draußen besondere Orte für besondere Momente. Unsere Produkte verbinden Langlebigkeit, Ästhetik und Nachhaltigkeit, damit Sie Ihren Außenbereich nach Ihren Wünschen gestalten und genießen können.

## Harte Steine & herzliche Menschen

Mit dem **Wissen aus drei Generationen** und **über 90 Jahren Erfahrung** bieten wir, was wirklich zählt. Wir optimieren ständig unsere Produkte und liefern langlebige, moderne Qualität. Unsere Mitarbeitenden sind das Herzstück – mit Beton im Blut und Zusammenhalt schaffen sie die beste Grundlage für Ihr Leben in der Natur.

Von zeitlosen Klassikern bis hin zu angesagten Trendsettern: **Entdecken Sie auf 180 Seiten mehr als 50 inspirierende Betonprodukte**, mit denen wir Ihre Fantasie zur Verwirklichung Ihrer Träume bei der Gestaltung Ihres Aussenbereiches anregen möchten.

### Viel Spaß beim Entdecken

wünscht die Geschäftsleitung von UHL



Herbert Uhl

Diana Buchta

Florian Buchta

## Ehrensache Nachhaltig- keit

# Unsere Strategie für den Erhalt der Umwelt



## Lebensraum für viele Tierarten

In den von uns renaturierten Gebieten finden unter anderem Bienen einen neuen Lebensraum und können dort fleissig ihren Honig in unsere dafür aufgestellten Bienenkästen anbauen.

Am Baggersee in Wyhl-Ort am Kaiserstuhl lebt die grösste und traditionsreichste Brutkolonie von Uferschwalben in ganz Baden-Württemberg.



## Geschlossener Wasserkreislauf

In unserer Betonproduktion setzen wir auf einen geschlossenen Wasserkreislauf, um wertvolle Ressourcen zu schonen. Das in der Produktion verwendete Wasser wird vollständig wiederaufbereitet und erneut in den Kreislauf eingespeist. So minimieren wir den Wasserverbrauch und leisten einen wichtigen Beitrag zum Umweltschutz.



## Nutzung regionaler Ressourcen für kurze Transportwege

Wir bauen die benötigten Materialien aus regionalen Baggerseen ab und halten unsere Lieferketten und Transportwege so kurz und regional wie möglich. Dadurch sparen wir CO<sub>2</sub> und tun der Umwelt etwas Gutes. Denn Regionalität ist uns wichtig!

Die Materialien gelangen direkt vom Förderband aufs Schiff oder in Zugsilos, was effiziente und umweltfreundliche Transporte ermöglicht.



## Nachhaltige Öko-Pflastersteine zur Wasserversickerung

Mit unseren Öko-Pflastersteinen gewährleisten wir, dass das Regenwasser wieder zurück in den Boden sickern kann. Sie ermöglichen das, was herkömmliche Pflastersteine und Betonböden nicht können.

Diese Öko-Pflastersteine bringen einen erheblichen Mehrwert für die Umwelt, ebenso wie unsere Natursteine.

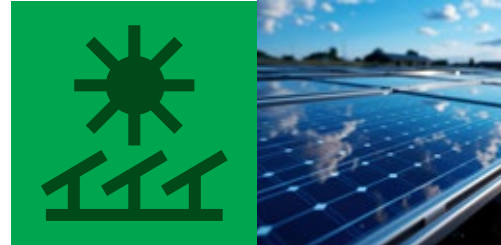

## Erneuerbare Energien

Wir setzen auf Nachhaltigkeit und erzeugen an unserem Hauptstandort in Schutterwald mit eigenen Photovoltaikanlagen umweltfreundlichen Strom zur Eigenversorgung. Zusätzlich versorgen wir mit den Anlagen auf unseren Produktionshallen in Schutterwald sowie der schwimmenden Anlage in Wyhl am Kaiserstuhl nicht nur unsere Werke, sondern leisten auch einen Beitrag zur Stromversorgung des Dorfes.



## Renaturierung der Abbaugelände

Wir übernehmen Verantwortung für die Natur, indem wir die von uns genutzten Abbaugelände nach unserer Nutzung direkt wieder renaturieren.

Baggerseen werden mit neuen Pflanzen, Wildblumen und anderen wichtigen Ressourcen angereichert, um die Natur wiederherzustellen. So schaffen wir neuen Lebensraum für Tiere und Pflanzen und tragen aktiv zum Erhalt unserer natürlichen Umgebung bei.



## Recycling von Produktionsabfällen

Nachhaltigkeit steht auch bei der Wiederverwendung unserer Produktionsabfälle im Vordergrund. Aussortierte Betonherzeugnisse werden vollständig recycelt und in die Produktion zurückgeführt oder z. B. im Straßenbau verwendet. Selbst das Holz der Schalungen für individuelle Betonherzeugnisse wird wiederverwertet und nachhaltig recycelt.



# Sie wollen viel. Wir können viel.



## Sie benötigen ein maßgefertigtes oder individuell gestaltetes Beton-Unikat?

Bei UHL kein Problem. Mit unserer Beton-Manufaktur gehören wir zu den wenigen Anbietern deutschlandweit, der Ihnen genau das ermöglicht!

Was genau dahinter steckt und welche Vorteile Ihnen das bietet, haben wir Wolfgang Wirth gefragt.

## Interview mit Wolfgang Wirth

Abteilungsleiter Beton-Manufaktur der Hermann Uhl KG

**UHL hat sich als einer der führenden Anbieter für maßgeschneiderte Betonerzeugnisse etabliert. Was zeichnet Ihre Beton-Manufaktur besonders aus?**

**Wolfgang Wirth:** In unserer Beton-Manufaktur vereinen wir die Kunst des Betonhandwerks mit Know-how und ausgereiften Techniken. Wir sind stolz darauf, dass wir in der Lage sind, nicht nur qualitativ hochwertige Produkte zu liefern, sondern auch individuell gestaltete Lösungen zu bieten, die den speziellen Anforderungen unserer Kunden gerecht werden. Jedes Projekt, sei es für den privaten oder öffentlichen Sektor, wird mit höchster Präzision und Liebe zum Detail umgesetzt.

**Das klingt spannend! Was können Sie uns über den Prozess erzählen, wenn ein Kunde mit einer speziellen Anfrage zu Ihnen kommt?**

**Wolfgang Wirth:** Zunächst führen wir ein ausführliches Beratungsgespräch, um die genauen Wünsche und Anforderungen des Kunden zu verstehen. Wir arbeiten eng mit unseren Kunden zusammen, um sicherzustellen, dass alle Details berücksichtigt werden. Anschließend prüfen wir die Machbarkeit der Wünsche. Nachdem wir das Design geklärt haben, beginnt die Produktion.

**Und wie sieht der Produktionsprozess konkret aus?**

**Wolfgang Wirth:** Der Produktionsprozess startet mit dem Bau der individuellen Schalungen, die wir in Handarbeit herstellen. Anschließend setzen wir die passende Betonrezeptur ein, die auf die spezifischen Anforderungen abgestimmt ist. Nach dem Befüllen der Schalungen muss der Beton aushärten, was in der Regel 24 Stunden dauert. Danach erfolgt das Ausschalen und die Veredelung der Oberfläche. Wir legen großen Wert auf die Details, weshalb wir auch spezielle Oberflächenbehandlungen wie waschen, imprägnieren oder sandstrahlen anbieten, um die ästhetischen Wünsche unserer Kunden zu erfüllen.

**Das klingt sehr detailliert und professionell. Welche individuellen Gestaltungsmöglichkeiten bieten Sie konkret an?**

**Wolfgang Wirth:** Unsere Gestaltungsmöglichkeiten sind nahezu unbegrenzt. Wir fertigen unter anderem maßgeschneiderte Blockstufen, Pflanzkübel in unterschiedlichen Größen und Formen. Aber auch dekorative Stelen und Oberflächen mit individuellen Firmenlogos oder Mustern. Das Ziel ist es, das Zuhause unserer Kunden zu einem einzigartigen Ort zu machen.

**Nachhaltigkeit spielt heutzutage eine immer größere Rolle. Wie integrieren Sie nachhaltige Praktiken in Ihre Produktion?**

**Wolfgang Wirth:** Nachhaltigkeit ist in unserem Unternehmen von zentraler Bedeutung. Wir nutzen einen geschlossenen Wasserkreislauf in der Produktion, sodass kein Wasser verschwendet wird. Zudem recyceln wir sämtliche Produktionsabfälle, damit keine Materialien auf der Deponie landen. Ausschuss wird wieder in den Produktionsprozess zurückgeführt oder im Straßenbau verwendet. Sogar das Holz aus unseren Schalungen wird recycelt und weiterverwendet. Darüber hinaus setzen wir auf klimafreundliche Zuschlagsstoffe und versuchen, unseren CO<sub>2</sub>-Fußabdruck stetig zu reduzieren.



Besonders kurvige Schalungen für Betonerzeugnisse mit runden Formen erfordern aufwendigere Vorarbeiten.

**Ihre Produkte sind bekannt für ihre Langlebigkeit und Qualität. Wie gewährleisten Sie, dass diese Standards eingehalten werden?**

**Wolfgang Wirth:** Die Qualität unserer Produkte hat oberste Priorität. Jedes Betonerzeugnis wird von erfahrenen Fachkräften in Handarbeit gefertigt. Wir haben strenge Qualitätskontrollen integriert, die sicherstellen, dass jedes Produkt unseren hohen Standards entspricht. Zudem betreiben wir ein hauseigenes Prüflabor, in dem wir Tests durchführen, um sicherzustellen, dass unsere Betonelemente alle erforderlichen Qualitätsanforderungen erfüllen, wie etwa die Rutschhemmung, die für öffentliche Auftraggeber von großer Bedeutung ist.

**Wie sieht es mit der Logistik und Montage der Produkte aus? Unterstützen Sie Ihre Kunden in diesem Bereich?**

**Wolfgang Wirth:** Ja, wir liefern unsere Betonerzeugnisse mit unserem eigenen Fuhrpark direkt zu unseren Kunden. Dabei achten wir darauf, dass die Produkte sicher und unbeschädigt ankommen. Die Montage hingegen empfehlen wir Fachbetrieben zu überlassen, da eine professionelle Installation für die Qualität und Langlebigkeit der Produkte entscheidend ist. Wir arbeiten eng mit ausgewählten Partnern zusammen, um sicherzustellen, dass die Montage reibungslos abläuft.

**Letzte Frage zur Zusammenarbeit mit Architekten und Designern – wie wichtig ist diese für UHL?**

**Wolfgang Wirth:** Die Zusammenarbeit mit Architekten und Designern ist für uns essenziell. Je früher wir in den Planungsprozess eingebunden werden, desto besser können wir individuelle Lösungen entwickeln, die sowohl funktional als auch ästhetisch überzeugen. Wir legen großen Wert auf eine enge Kommunikation, um sicherzustellen, dass alle Anforderungen erfüllt werden und die Ergebnisse die Erwartungen unserer Kunden übertreffen.

**Vielen Dank für das informative Gespräch! Es war spannend zu erfahren, wie die UHL Beton-Manufaktur arbeitet und welchen Wert sie auf Qualität und Nachhaltigkeit legen.**



**NEU!**



## Öko-Pflasterstein Cara. Design trifft auf Nachhaltigkeit.

Der Öko-Pflasterstein Cara vereint zeitloses Design mit innovativer Funktionalität und setzt neue Maßstäbe in Sachen Ästhetik und Nachhaltigkeit. Mit seinen **wasserdurchlässigen Fugen** sorgt er für eine umweltfreundliche Entwässerung. **Regenwasser kann effizient in den Boden zurückgeführt werden**, wodurch Grundwasserreserven aufgefüllt und die Belastung der Kanalisation reduziert werden. So **minimiert** Cara nicht nur **Abwassergebühren**, sondern unterstützt auch einen verantwortungsbewussten Umgang mit unserer Umwelt.

Die **klare und geradlinige Optik** von Cara begeistert durch zeitlose, unkomplizierte Farben, die sich harmonisch in jede

Umgebung einfügen. Die XXL-Formate und die moderne Farbgebung **verleihen Ihrem Außenbereich eine besondere Ausstrahlung.**

Cara punktet nicht nur durch Design, sondern auch durch Funktionalität: Dank der **einfachen Verlegbarkeit** eignet er sich perfekt für den Einsatz auf Terrassen, Wegen, Auffahrten oder öffentlichen Plätzen. Egal, ob alleine oder in Kombination mit anderen Materialien wie Naturstein, Beton oder Kies – Cara bietet Ihnen **maximale Freiheit bei der Verwirklichung Ihrer Projekte.** Ein Pflasterstein, der **stilvolle Optik und ökologische Verantwortung in sich vereint.**



*Die melierte Farbgebung des Öko-Pflastersteins Cara verleiht jeder Fläche eine lebendige, aber gleichzeitig harmonische Struktur.*





**Stein des Jahres**

**Echt  
Öko.  
Echt  
günstig.**

**Der Öko-  
Pflasterstein Cara**

- ✓ XXL-Format in  
2 modernen Farben
- ✓ wasserdurchlässige Fugen
- ✓ freie Anlieferung &  
Abladung



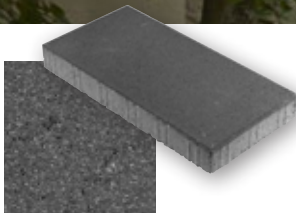

### Gecurlt

Durch ein ausgeklügeltes System verschiedener Bürsten wird die Steinoberfläche geglättet. Es entsteht eine samtige Oberfläche mit natürlichem Glanz.



### Gekollert

Das unbehandelte Rohprodukt wird in einer Trommel „künstlich gealtert“. Kantenbruch, Abplatzungen, Kratzer werden durch die Rotation erzeugt.

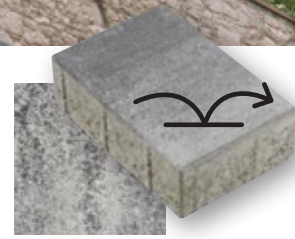

### Hydrophobiert

Durch Beimischung von Zusatzmitteln in die Gesteinsmischung und/oder nachträglichem Aufsprühen wird ein Oberflächenschutz aufgetragen.



### Wasserdurchlässig

Durch das offenporige Betongefüge versickert das Regenwasser direkt ohne Umwege durch das Pflaster hindurch in den Untergrund.



### Versickerungsfuge

Die Abstandsnoppen in verschiedener Stärke stellen das gewünschte Fugenbild her. Je nach Breite der Fugen kann mehr oder weniger Wasser versickern.



### Fase

Je nach Pflasterstein können die Kanten ohne Fase (scharfkantig), mit Mikrofase oder normal angeformter Fase unterschiedlich ausfallen.



### Wassergestrahlte Oberfläche

Die Oberfläche wird durch Auswaschen der Feinanteile mittels Wasserstrahl hergestellt. Die Gesteinskörnungen werden freigelegt.

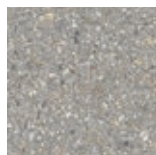

### Kugelgestrahlte Oberfläche

Die Gesteinskörnung der Oberfläche wird durch Beschießen mit Stahlkugeln teilweise freigelegt.



### Melierte Oberfläche

Hergestellt durch eine fundierte Mischung verschiedener Farben, mit oder ohne Nachbehandlung. Harmonische Farbgebung ab 40 m<sup>2</sup>.

## Glossar



Alle unsere umweltfreundlichen Pflastersysteme verfügen über ein ökologisches Prüfzeugnis!



Abnahme stapelweise für eine harmonische Farbwirkung.



Ideal für begehbare Flächen rund ums Haus z. B. Terrassen, Gartenwege u. ä.



Ideal für mit Pkw befahrene Flächen z. B. Hofeinfahrten oder Carport-Stellplätze.



Geeignet für Pkw- & Lkw-Nutzung, z. B. Industrieflächen, weitläufige Parkplätze oder Flächen mit vermehrter Lkw-Befahrung.



Diese Produkte sind für den Einsatz von Tausalz geeignet.



## Farbabweichungen

Aufgrund der unterschiedlichen Lichtverhältnisse bei der Produktfotografie und minimalsten Farbschwankungen beim Druck können die dargestellten Farben der Produkte im Katalog – trotz größter Sorgfalt bei der Katalogerstellung – vom Original abweichen.

**Wir empfehlen Ihnen einen Blick aufs Original bei unsern Partnern und Mustergärten.**

Mehr Informationen, wo Sie unsere Produkte ansehen können, finden Sie online unter: [www.uhl.de/partner](http://www.uhl.de/partner)

**44** Melange Öko



Die Versickerungsleistung unserer Pflastersteine entspricht mindestens der Anforderung von 270 l/(s\*ha).



Höchste Belastbarkeit: kein Verschieben, kein Kippen.



Pflastersteine mit Microfase zeichnen sich durch eine leicht abgeschrägte Kante aus, dank derer sie auch splitter- und kantenscho-nend bleiben.



Verlegung maschinell möglich.



Rutschhemmende Oberfläche mit einem erhöhten Haftreibwert.



**116**

Terrassenplatten  
UHL Ceramics Nova



**20** Öko-Pflasterstein  
Trisano

**142**

Stützwinkel Sicuro-L

# Inhalt



## Öko-Pflastersteine

- 16 Cara **Neu!**
- 18 Milos
- 20 Trisano
- 24 Trisano Puro
- 28 Trisano Rustico
- 30 Marea
- 34 Luano Rustico
- 38 Mirada Öko
- 44 Melange Öko (6 cm)
- 48 Melange Öko (8 cm)
- 54 Melange Öko (10/12 cm)
- 58 Trecaro
- 62 Karkea
- 66 Ecologico
- 70 Sickerpor
- 74 Unico verde

Stein des Jahres!



## Verbund-Pflastersteine

- 76 H-Pflaster
- 80 Rechteck-Pflaster



## Beton-Manufaktur

- 86 Pflanzkübel oder Sitzbank
- 90 Beton-Manufaktur



## Stufenelemente & Stelen

- 94 Freitragende Stufenelemente
- 98 Blockstufen
- 102 Winkelstufen Standard
- 103 Legestufen und Steller
- 105 Farben für alle Stufenelemente
- 106 Stelen



## Terrassenplatten

- 110 Fincasa Nova
- 116 UHL Ceramics Nova
- 124 Feingestrahlte Terrassenplatten
- 128 Kugelgestrahlte Terrassenplatten
- 132 Terrassenplatten Standard
- 136 Schwimmbad-Randplatten



## Stützwinkel

- 142 Sicuro-L



## Mauersysteme

- 152 Solido
- 156 Telesto
- 160 Mauer-Abdeckplatten



## Tief- & Gartenbauprodukte

- 164 Regenwasser Ablaufrinne
- 166 Verbundrinne
- 168 Bordsteine
- 170 Gartenbauprodukte



## Reinigungs- & Pflegemittel

- 172 Gegen Flecken und Belag
- 174 Für Schutz und Pflege



## Wissenswertes

- 176 33 gute Gründe
- 178 Allgemeine Infos & Liefermodalitäten
- 179 Ansprechpartner



# Pflastersteine

Pures Lebensgefühl mit jedem Stein! Ob Gartenweg, Einfahrt oder Parkplatz – bei unseren Pflastersteine mit vielfältigen Strukturen finden Sie für jeden Geschmack eine passende Auswahl. Erleben Sie wahre Lebensfreude und typische UHL-Qualität jeden Tag aufs Neue – unsere hochwertigen Beton-erzeugnisse sorgen dafür, dass die Freude lange anhält.



Alle unsere umweltfreundlichen Pflastersteine verfügen über ein ökologisches Prüfzeugnis!



**Marea**, klare Formensprache für ein exklusives Gesamtbild.

## Unsere Produkte in der Übersicht

### Öko-Pflastersteine

- 16 Cara
- 18 Milos
- 20 Trisano
- 24 Trisano Puro
- 28 Trisano Rustico
- 30 Marea
- 34 Luano Rustico
- 38 Mirada Öko
- 44 Melange Öko (6 cm)
- 48 Melange Öko (8 cm)
- 54 Melange Öko (10/12 cm)
- 58 Trecaro
- 62 Karkea
- 66 Ecologico
- 70 Sickerpor
- 74 Unico verde

Neu!

### Verbund-Pflastersteine

- 76 H-Pflaster
- 80 Rechteck-Pflaster





## Cara

Der Pflasterstein Cara vereint edles Design mit Vielseitigkeit. Dank seines hochwertigen Formats und der zeitlosen, unkomplizierten Farben passt er perfekt in jede Umgebung. Einfach zu verlegen und einzigartig in seiner Optik, setzt sich Cara klar von anderen Pflastersteinen ab.

**Stein des Jahres!**

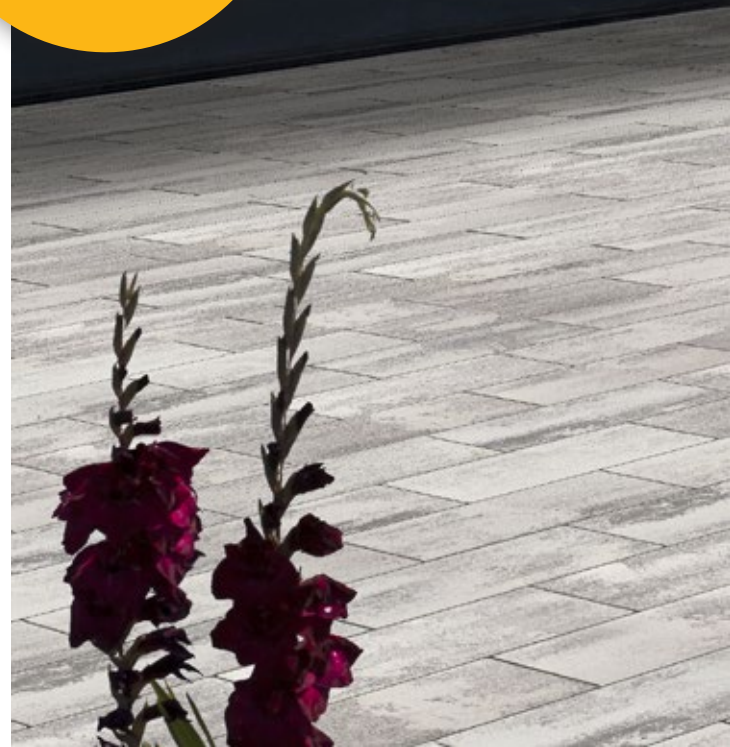

### Produktdetails

- ◆ Großformatiger Pflasterstein
- ◆ 2 langlebige, melierte Farben
- ◆ Klare und geradlinige Optik
- ◆ **Schmale Versickerungsfuge von 4 mm**

Bruna





Nebbia

## Cara Zahlen & Fakten im Überblick



### Farben



Nebbia

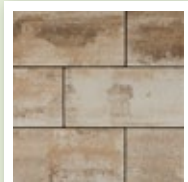

Bruna

### Formate 1:100

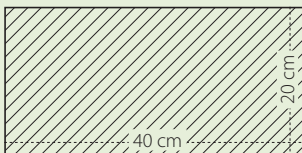

### Abmessungen

L x B x Stärke	kg/ Pal.	St./ Pal.	m <sup>2</sup> / Pal.	kg/ m <sup>2</sup>	Schichten/ Pal.	Bedarf/ m <sup>2</sup>
40 x 20 x 6 cm	1.306	120	9,6	136	10	12,5

### Verlegemuster

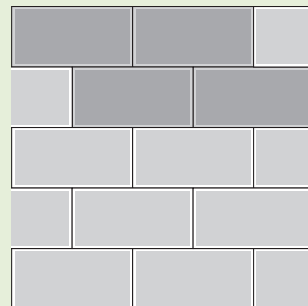

CA1	Bedarf je m <sup>2</sup>
12,5 Stück	40 x 20 cm

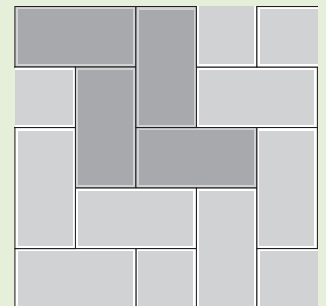

CA2	Bedarf je m <sup>2</sup>
12,5 Stück	40 x 20 cm



## Milos

Der Pflasterstein Milos besticht durch seine samtig-glatte Oberfläche, die mit funkelnem Glimmer-Effekt veredelt ist. Kombinierbar mit Edelstahl, Beton, Natursteinen und vielem mehr, passt er sich jedem individuellen Gestaltungswunsch an. Ein echtes Highlight für jeden Außenbereich.





### Produktdetails

- ◆ Angesagte Optik & hochwertige Qualität
- ◆ 3 angesagte, langlebige Farben
- ◆ Samtig-glatte Oberfläche mit Glimmer-Effekt
- ◆ Kombinierbar mit Edelstahl, Beton, Natursteinen etc.
- ◆ **Schmale Versickerungsfuge von 4 mm**

## Milos Zahlen & Fakten im Überblick



### Farben

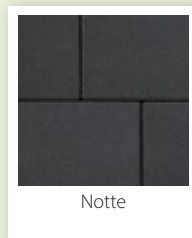

### Formate 1:100



### Gut zu wissen!



QR-Code scannen und  
aktuelles Produktvideo  
online ansehen.

### Abmessungen

L x B x Stärke	kg/ Pal.	St./ Pal.	m <sup>2</sup> / Pal.	kg/ m <sup>2</sup>	Schichten/ Pal.	Bedarf/ m <sup>2</sup>
25,5 x 17 x 6 cm	1,474	250	10,84	135	10	23

### Verlegemuster

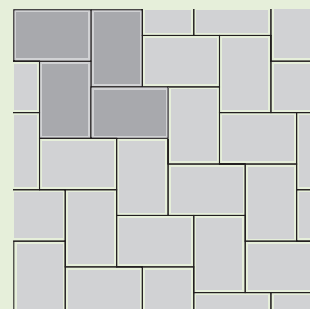

ML1 **Bedarf je m<sup>2</sup>**  
23 Stück 25,5 x 17 cm

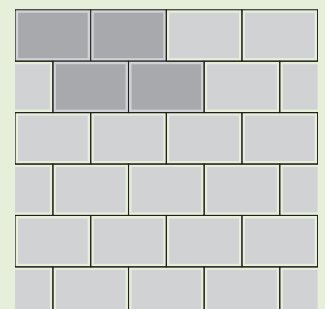

ML2 **Bedarf je m<sup>2</sup>**  
23 Stück 25,5 x 17 cm



## Trisano

Aus den drei unterschiedlichen Größen ergibt sich ein schönes Verlegemuster. Die Fugen sind dabei angenehm schmal, wodurch eine tolle Optik entsteht. Die wasserdurchlässigen Öko-Fugen unterstützen zudem die Versickerung von Regenwasser, wodurch Sie Abwassergebühren reduzieren können.

**Top Ten!**

Gehört zu den Lieblingsprodukten unserer Kunden



Petrol







## Produktdetails

- ◆ 2 Trendfarben
- ◆ 3 gängige Formate, fertig palettiert
- ◆ **Schmale Fuge von 3 mm**



Petrol



Havanna



# Trisano Zahlen & Fakten im Überblick



## Farben

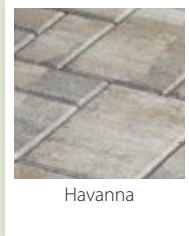

## Formate 1:100

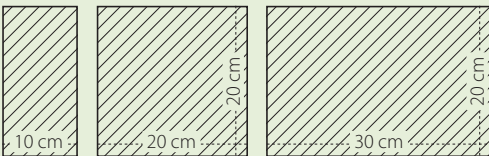

Kombiformat

## Abmessungen

L x B x Stärke	kg/Pal.	St./Pal.	m <sup>2</sup> /Pal.	kg/m <sup>2</sup>	Schichten/Pal.	Bedarf/m <sup>2</sup>
8 cm	1.730	270	9,60	180	10	Jede Schicht setzt sich aus den 3 Formaten zusammen 20 x 10 x 8 cm = 13 Stück 20 x 20 x 8 cm = 7 Stück 30 x 20 x 8 cm = 7 Stück

- Lieferbar ab Werk Schutterwald
- Einzelformate sind nicht separat erhältlich
- **Empfohlene Palettenabnahme:** für eine harmonische Farbwirkung von oben nach unten, nicht lagenweise

## Verlegemuster

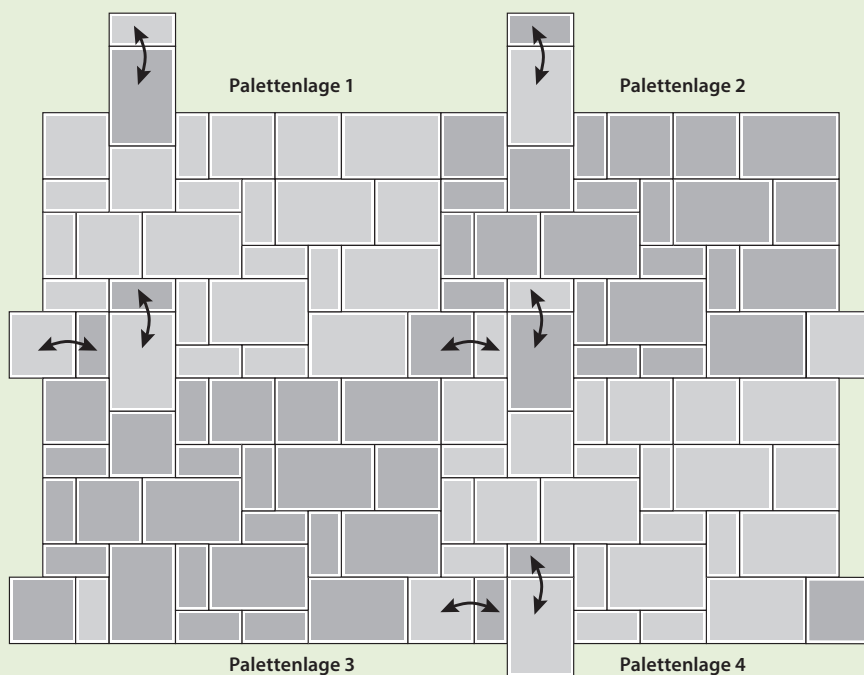

### Beispiel für die Verlegung von Trisano, Trisano Puro und Trisano Rustico Pflastersteinen

Palettenlage wie geliefert auslegen. An jeder aneinanderstoßenden Seite der Palettenlage müssen 2 Steine getauscht werden.

### Unser Tipp

Für ein harmonischeres Farbspiel sollten immer Steine aus verschiedenen Lagen und Paletten kombiniert werden.



## Trisano Puro

Mit seiner geradlinigen Kantenführung ist unser Pflasterstein perfekt für moderne und geradlinig Architektur geeignet. Die drei aufeinander abgestimmten Formate sorgen für eine einzigartige Lebendigkeit.



**Petrol**









## Produktdetails

- ♦ 2 Trendfarben
- ♦ 3 gängige Formate, fertig palettiert
- ♦ **Schmale Versickerungsfuge**



Petrol



Havana



Petrol

## Trisano Puro Zahlen & Fakten im Überblick



### Farben



Petrol

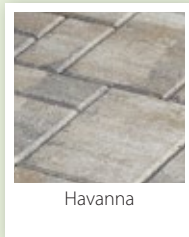

Havana

### Formate 1:100

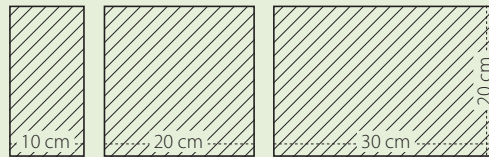

← Kombiformat

### Abmessungen

L x B x Stärke	kg/Pal.	St./Pal.	m <sup>2</sup> /Pal.	kg/m <sup>2</sup>	Schichten/Pal.	Bedarf/m <sup>2</sup>
8 cm	1.730	270	9,60	180	10	Jede Schicht setzt sich aus den 3 Formaten zusammen 20 x 10 x 8 cm = 13 Stück 20 x 20 x 8 cm = 7 Stück 30 x 20 x 8 cm = 7 Stück

- ♦ Lieferbar ab Werk Schutterwald
- ♦ Einzelformate sind nicht separat erhältlich
- ♦ **Empfohlene Palettenabnahme:** für eine harmonische Farbwirkung von oben nach unten, nicht lagenweise

### Verlegemuster

siehe Seite 23 und unter [www.uhl.de](http://www.uhl.de)



## Trisano Rustico

Das bossierte Kantenprofil verleiht unserem Trisano Rustico eine herrlich natürliche Ausstrahlung. Mit seinen harmonischen Farben fügt er sich perfekt in ein architektonisch gewachsenes Umfeld ein oder eignet sich als geschmackvolles Gegenstück zur modernen Architektur. Die drei Steingrößen lassen Ihnen viele Gestaltungsmöglichkeiten.



Terra



### Produktdetails

- ◆ 2 Trendfarben
- ◆ 3 gängige Formate, fertig palettiert
- ◆ Unregelmäßiges Kantenprofil
- ◆ **Schmale Versickerungsfuge**



Muschelkalk



## Trisano Rustico Zahlen & Fakten im Überblick



### Farben

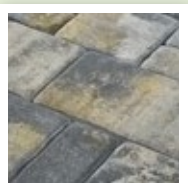

Muschelkalk

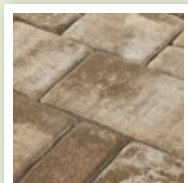

Terra

### Abmessungen

L x B x Stärke	kg/ Pal.	St./ Pal.	m <sup>2</sup> / Pal.	kg/ m <sup>2</sup>	Schichten/ Pal.	Bedarf/m <sup>2</sup>
8 cm	1.730	270	9,60	180	10	Jede Schicht setzt sich aus den 3 Formaten zusammen 20 x 10 x 8 cm = 13 Stück 20 x 20 x 8 cm = 7 Stück 30 x 20 x 8 cm = 7 Stück

- ♦ Lieferbar ab Werk Schutterwald
- ♦ Einzelformate sind nicht separat erhältlich
- ♦ **Empfohlene Palettenabnahme:** für eine harmonische Farbwirkung von oben nach unten, nicht lagenweise

### Formate 1:100

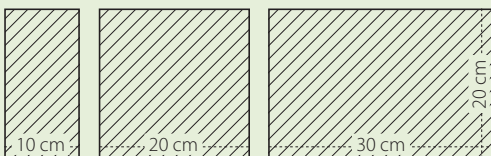

### Verlegemuster

siehe **Seite 23** und unter [www.uhl.de](http://www.uhl.de)

**Kombiformat**



## Marea

Mit seiner klaren Formensprache und feinen Oberfläche schafft unserer Pflasterstein Marea ein exklusives Gesamtbild, das die vorhandene Architektur optimal wirken lässt.







Sera



## Produktdetails

- ◆ Trendformat 42,5 x 17 x 8 cm
- ◆ Moderne, zeitlose Farben
- ◆ **Schmale Versickerungsfuge von 4 mm**

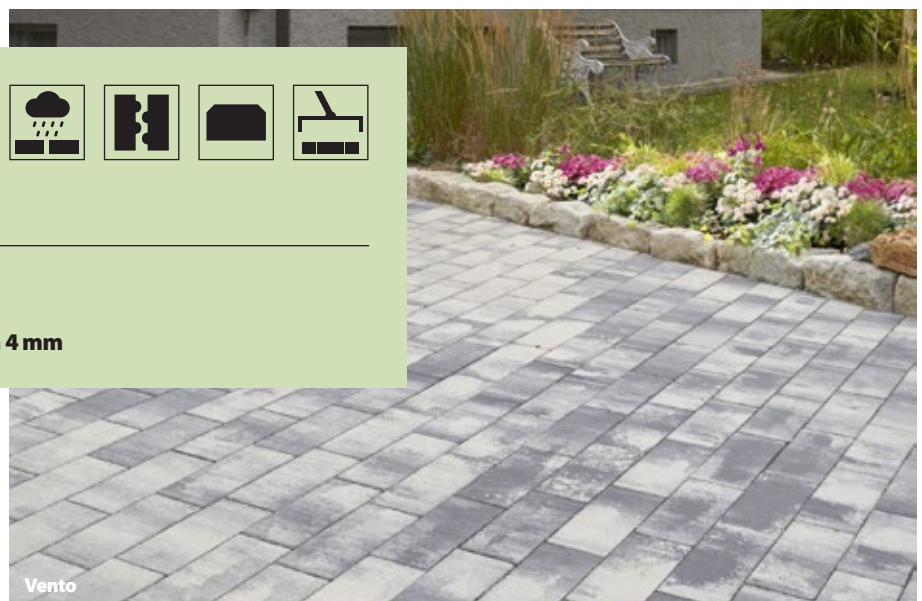

Vento





Vento

## Marea Zahlen & Fakten im Überblick



### Farben

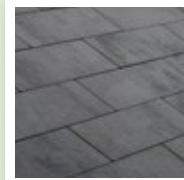

Sera

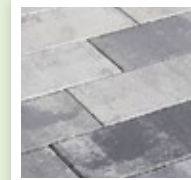

Vento

### Formate 1:100

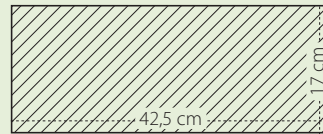

### Abmessungen

L x B x Stärke	kg/ Pal.	St./ Pal.	m <sup>2</sup> / Pal.	kg/ m <sup>2</sup>	Schichten/ Pal.	Bedarf/ m <sup>2</sup>
42,5 x 17 x 8 cm	1.560	120	8,67	180	8	13,8

- ♦ Lieferbar ab Werk Schutterwald
- ♦ **Empfohlene Palettenabnahme:** für eine harmonische Farbwirkung von oben nach unten, nicht lagenweise

### Verlegemuster

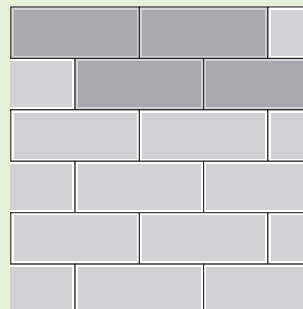

MR1	Bedarf je m <sup>2</sup>
14 Stück	42,5 x 17 cm

### Gut zu wissen!



QR-Code scannen und  
**aktuelles Produktvideo**  
online ansehen.

### Unser Tipp

Für ein harmonischeres Farbspiel sollten immer Steine aus verschiedenen Lagen und Paletten kombiniert werden.



## Luano Rustico

Das rustikale Pflastersystem passt nicht nur zu vielen Baustilen, sondern besticht auch durch seine außergewöhnliche Naturstein-Optik. Die sechs Steine in unterschiedlichen Längen und zwei nuancierten Farben ermöglichen eine vielseitige und individuelle Gestaltung.



Marrone



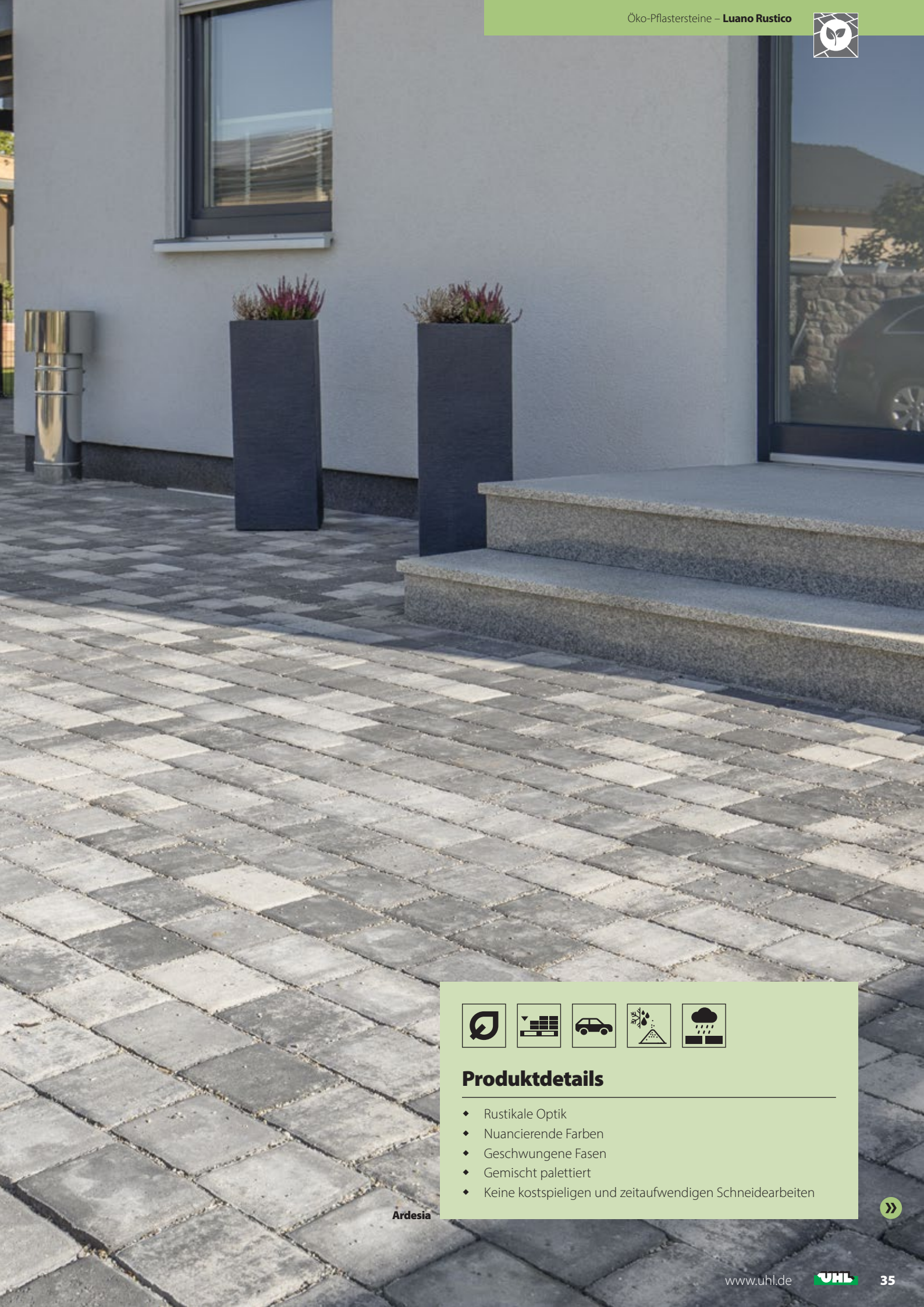

### Produktdetails

- ◆ Rustikale Optik
- ◆ Nuancierende Farben
- ◆ Geschwungene Fasen
- ◆ Gemischt palettiert
- ◆ Keine kostspieligen und zeitaufwendigen Schneidarbeiten

Ardesia





## UHL Qualität

### Empfohlene Palettenabnahme

für eine harmonische Farbwirkung von oben nach unten, nicht lagenweise.

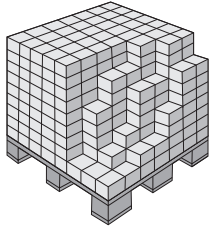

Marrone



## Luano Rustico Zahlen & Fakten im Überblick



### Farben

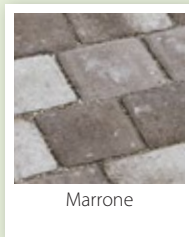
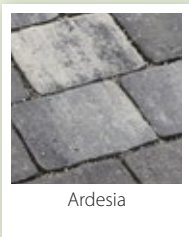

### Formate 1:100

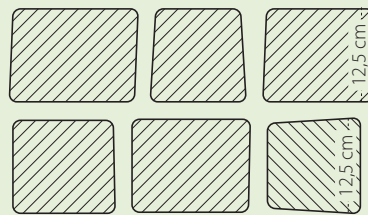

←  
**Im Kombi-format!**

### Abmessungen

L x B x Stärke	kg/ Pal.	St./ Pal.	m <sup>2</sup> / Pal.	kg/ m <sup>2</sup>	Schichten/ Pal.	Bedarf/ m <sup>2</sup>
12–17 x 12,5 x 7 cm	1.367	480	8,71	157	10	ca. 55

- Einzelformate sind nicht separat erhältlich
- **Empfohlene Palettenabnahme:** für eine harmonische Farbwirkung von oben nach unten, nicht lagenweise

### Verlegemuster

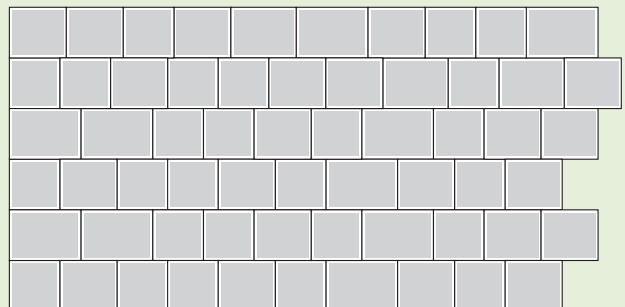

### Gut zu wissen!



QR-Code scannen und  
**Videoanleitung zum  
einfachen Verlegen von  
Pflastersteinen** ansehen.



## Mirada Öko

Das geradlinige Pflaster Mirada Öko eignet sich durch das außergewöhnliche Format ideal für eine zeitlose, großzügige Flächengestaltung mit viel Charme. Mirada Öko kommt besonders gut zur Geltung, wenn es in schichten Bahnen verlegt wird.





Titangrau





## UHL Qualität

### Abrütteln

Generell gilt bei schlanken Formaten mit großer Längen- und Breitendifferenz einen kleinen dimensionierten Flächenrüttler (max. 130 kg) zu verwenden und die Steine nur in Längsrichtung abzurütteln. Zusätzlich ist darauf zu achten, eine hohe Rüttelfrequenz (> 65 HZ) einzustellen, um ein Springen des Rüttlers auf der Oberfläche zu vermeiden.

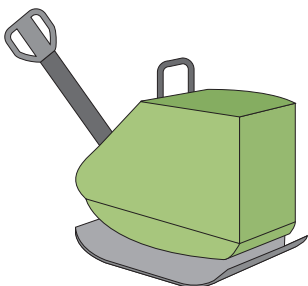





### Produktdetails

- ◆ Moderner, großformatiger Stein in 3 Farbvarianten
- ◆ Gecurlte, hydrophobierte Oberfläche
- ◆ Bahnenverlegung
- ◆ **Versickerungsfuge von 7 mm**



Titangrau





Titangrau





## Mirada Öko Zahlen & Fakten im Überblick



### Farben

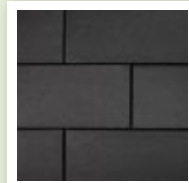

Basalto

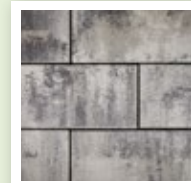

Titangrau

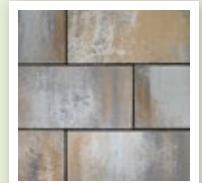

Roya

### Abmessungen

L x B x Stärke	kg/ Pal.	St./ Pal.	m <sup>2</sup> / Pal.	kg/ m <sup>2</sup>	Schichten/ Pal.	Bedarf/ m <sup>2</sup>
57,5 x 27,5 x 8 cm	1.706	60	9,48	180	10	6,32

- ◆ Lieferbar ab Werk Schutterwald
- ◆ **Empfohlene Palettenabnahme:** für eine harmonische Farbwirkung von oben nach unten, nicht lagenweise

### Formate 1:100

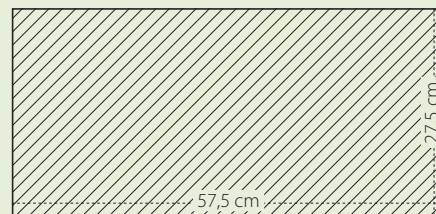

### Verlegemuster

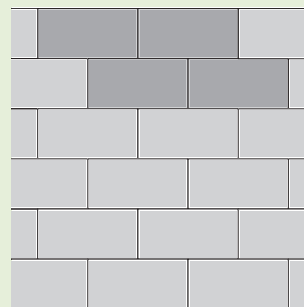

MI2	Bedarf je m <sup>2</sup>
6,32 Stück	57,5 x 27,5 cm

### Gut zu wissen!



Jetzt einscannen und **aktuelles Produktvideo** online ansehen.



QR-Code scannen und **Videoanleitung zum einfachen Verlegen von Pflastersteinen** ansehen.

Roya



## Melange Öko (6 cm)

Natürlich warm oder dezent zurückhaltend – egal welcher Typ Sie sind, mit Melange Öko Pflastersteinen entsteht ein stimmungsvolles Flair. Außerdem unterstützen die 4 mm Öko-Fugen die Versickerung von Regenwasser, wodurch erheblich reduzierte Abwassergebühren anfallen.

**Top Ten!**

Gehört zu den Lieblingsprodukten unserer Kunden





### Produktdetails

- ◆ Moderne, zeitlose Farben
- ◆ Glatte, hochwertige Oberflächen
- ◆ Kombinierbar mit Edelstahl, Beton, Natursteinen etc.
- ◆ **Schmale Versickerungsfuge von 4 mm**

Petrol





## Unser Tipp

Harmoniert gut mit:



142

Sicuro-L



86

Sitzbank/Pflanzkübel



110

Fincasa Nova Terrassenplatte  
in Farbe Bilbao



Amarillo



Petrol

## Melange Öko (6 cm) Zahlen & Fakten im Überblick



### Farben

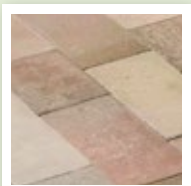

Amarillo

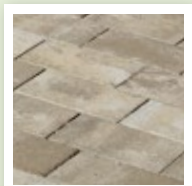

Terra

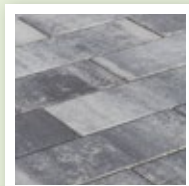

Petrol

### Formate 1:100

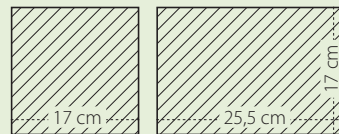

In zwei Formaten!

### Abmessungen

L x B x Stärke	kg/Pal.	St./Pal.	m <sup>2</sup> /Pal.	kg/m <sup>2</sup>	Schichten/Pal.	Bedarf/m <sup>2</sup>
17 x 17 x 6 cm	1.580	396	11,45	135	12	35
25,5 x 17 x 6 cm	1.474	250	10,84	135	10	23

- **Empfohlene Palettenabnahme:** für eine harmonische Farbwirkung von oben nach unten, nicht lagenweise

### Gut zu wissen!



Jetzt einscannen und  
aktuelles Produktvideo  
online ansehen.

### Verlegemuster

siehe Seite 57 und unter [www.uhl.de](http://www.uhl.de)





## Melange Öko (8 cm)

Das Öko-Pflaster Melange Öko mit 8 cm Stärke eignet sich dank hoher Verbundwirkung hervorragend für Höfe, Auffahrten, Parkplätze und Zuwege. Auch bei starker Beanspruchung überzeugt dieser Pflasterstein mit seiner Langlebigkeit.







MIBRA  
TOWNHOUSE





## UHL Qualität

### Maschinenverlegbar und fest verzahnt

Die Verbundsteinpflaster von UHL bieten durch die Verzahnung rings um den Stein größtmögliche Stabilität. Statische und dynamische Kräfte werden so in die Fläche abgeleitet.

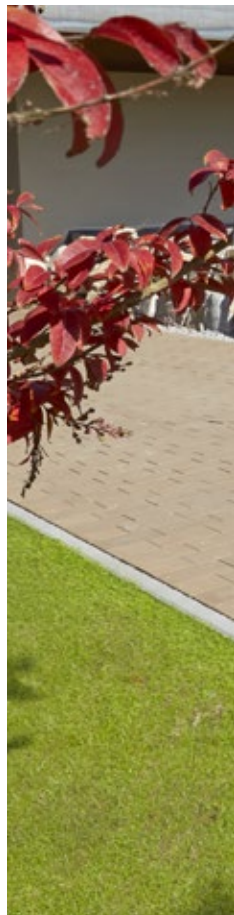



Anthrazit



Sonderfarbe





Petrol

## Melange Öko (8 cm) Zahlen & Fakten im Überblick



### Farben

Melierte Oberflächen



Grau

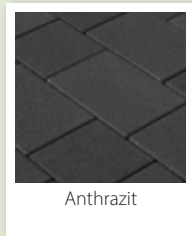

Anthrazit

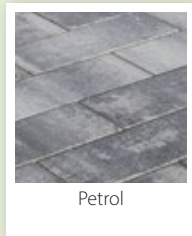

Petrol

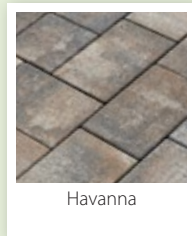

Havanna

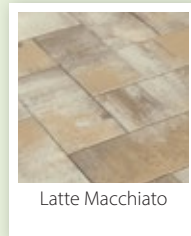

Latte Macchiato

Oberflächen mit Glimmer

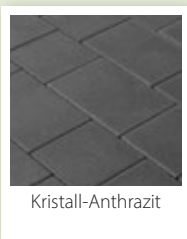

Kristall-Anthrazit



Kristall-Grau

**In sieben Farben  
und drei Formaten!**

### Formate 1:100

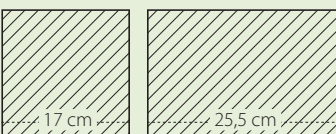

### Abmessungen

L x B x Stärke	kg/Pal.	St./Pal.	m <sup>2</sup> /Pal.	kg/m <sup>2</sup>	Schichten/Pal.	Bedarf/m <sup>2</sup>
17 x 17 x 8 cm	1.717	333	9,54	180	10	35
25,5 x 17 x 8 cm	1.800	250	10,00	180	10	23
42,5 x 17 x 8 cm*	1.560	120	8,67	180	10	13,8

\* nicht maschinenverlegbar

- ◆ Lieferbar ab Werk Schutterwald
- ◆ Weitere Farben auf Anfrage lieferbar
- ◆ **Empfohlene Palettenabnahme:** für eine harmonische Farbwirkung von oben nach unten, nicht lagenweise



## Produktdetails

- ◆ 7 Farbtöne in 3 verschiedenen Oberflächen
- ◆ 3 gängige Formate/kombinierbar
- ◆ **Schmale Versickerungsfuge von 4 mm**
- ◆ Maschinenverlegbar im Reihenverband (nicht 42,5 x 17 x 8 cm)

## Verlegemuster

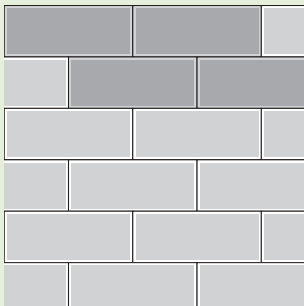

ME8 **Bedarf je m<sup>2</sup>**  
14 Stück 42,5 x 17 cm

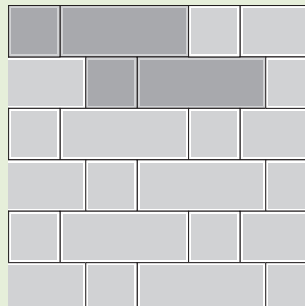

ME9 **Bedarf je m<sup>2</sup>**  
10 Stück 42,5 x 17 cm  
10 Stück 17 x 17 cm

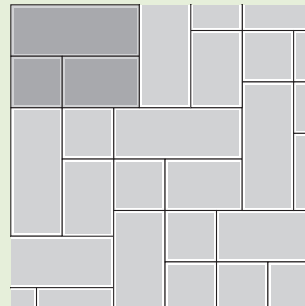

ME10 **Bedarf je m<sup>2</sup>**  
7 Stück 42,5 x 17 cm  
7 Stück 25,5 x 17 cm  
7 Stück 17 x 17 cm

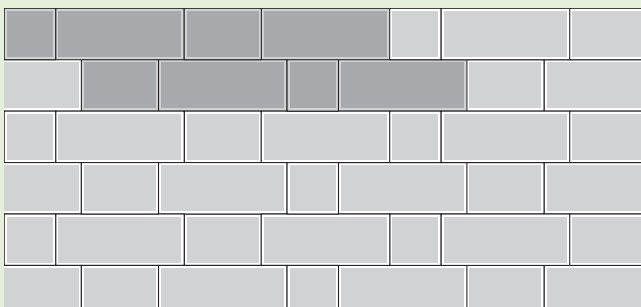

ME11 **Bedarf je m<sup>2</sup>**  
9,5 Stück 42,5 x 17 cm  
4,5 Stück 25,5 x 17 cm  
4,5 Stück 17 x 17 cm

## Gut zu wissen!



Jetzt einscannen und **aktuelles Produktvideo** online ansehen.

Weitere Verlegemuster siehe **Seite 57** und unter [www.uhl.de](http://www.uhl.de)



## Melange Öko (10/12 cm)

Für Pkw-Parkplätze mit hohem Verkehrsaufkommen ist Melange Öko mit seinen 10 cm Stärke eine gute Wahl. Melange Öko mit 12 cm Stärke eignet sich dank hoher Verbundwirkung hervorragend für große Industrieflächen, Höfe mit Lastkraftverkehr und weitläufige Parkplätze. Gerade bei großen Flächen ist die Möglichkeit der Maschinenverlegung ein überzeugender Vorteil.



Anthrazit





### Produktdetails

- ◆ 2 Farbtöne
- ◆ 2 gängige Formate in 2 Stärken
- ◆ **Schmale Versickerungsfuge von 4 mm**

Grau





## UHL Qualität

### Kein Verschieben, kein Kippen

Die Verbundsteinpflaster von UHL trotzen höchster Belastung und sind deshalb ideal für Industrieflächen oder Flächen mit vermehrter Lkw-Befahrung. Durch die Verzahnung rings um den Stein wird größtmögliche Stabilität geboten.



Grau



Anthrazit





# Melange Öko (10/12 cm) Zahlen & Fakten im Überblick



## Farben

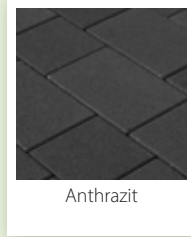

## Formate 1:100

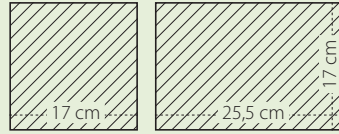

In zwei Formaten  
und Stärken!

## Abmessungen

L x B x Stärke	kg/Pal.	St./Pal.	m <sup>2</sup> /Pal.	kg/m <sup>2</sup>	Schichten/Pal.	Bedarf/m <sup>2</sup>
17 x 17 x 10 cm	1.716	264	7,63	225	8	35
25,5 x 17 x 10 cm	1.794	184	8,00	225	8	23
17 x 17 x 12 cm	1.480	198	5,70	260	6	35
25,5 x 17 x 12 cm	1.355	120	5,22	260	6	23

- Lieferbar ab Werk Schutterwald
- Weitere Farben auf Anfrage lieferbar

## Gut zu wissen!



QR-Code scannen und  
Videoanleitung zum  
einfachen Verlegen von  
Pflastersteinen ansehen.

## Verlegemuster

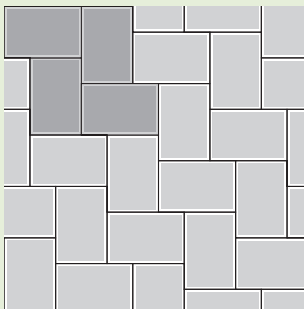

ME1 **Bedarf je m<sup>2</sup>**  
23 Stück 25,5 x 17 cm

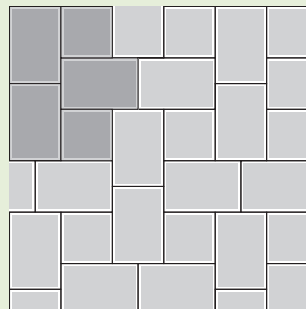

ME2 **Bedarf je m<sup>2</sup>**  
17 Stück 25,5 x 17 cm  
9 Stück 17 x 17 cm

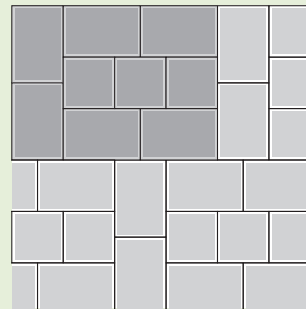

ME3 **Bedarf je m<sup>2</sup>**  
17 Stück 25,5 x 17 cm  
9 Stück 17 x 17 cm

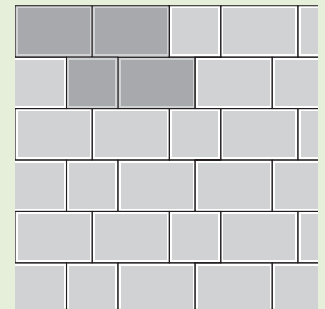

ME4 **Bedarf je m<sup>2</sup>**  
17 Stück 25,5 x 17 cm  
9 Stück 17 x 17 cm

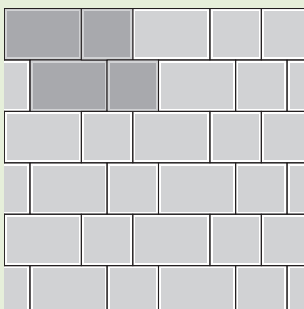

ME5 **Bedarf je m<sup>2</sup>**  
14 Stück 25,5 x 17 cm  
14 Stück 17 x 17 cm

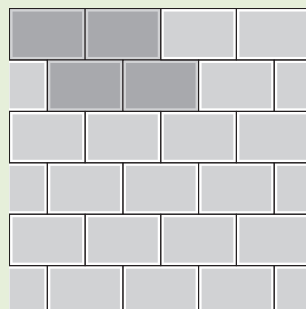

ME6 **Bedarf je m<sup>2</sup>**  
23 Stück 25,5 x 17 cm

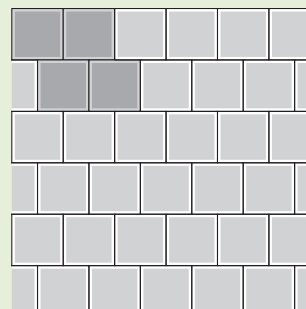

ME7 **Bedarf je m<sup>2</sup>**  
35,5 Stück 17 x 17 cm



## Trecaro

Vier moderne Farben und sieben Formate geben dem Verlegemuster eine individuelle Note. Zeitlos schön, für Ihre ganz persönlichen Ansprüche. Aufgrund der angeformten Abstandhalter von 4 mm Fuge kann das Niederschlagswasser dort versickern, wo es anfällt. Ein aktiver Beitrag für die Umwelt!



Titangrau

## UHL Qualität

### Abrütteln

Generell gilt bei schlanken Formaten mit großer Längen- und Breitendifferenz einen kleinen dimensionierten Flächenrüttler (max. 130 kg) zu verwenden und die Steine nur in Längsrichtung abzurütteln. Zusätzlich ist darauf zu achten, eine hohe Rüttelfrequenz (> 65 HZ) einzustellen, um ein Springen des Rüttlers auf der Oberfläche zu vermeiden.

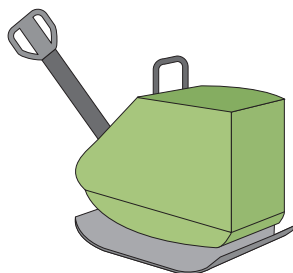



Basalto





## Produktdetails

- ◆ Modernes Design in Parkettoptik/Bahnenware
- ◆ Geurlte, hydrophobierte Oberfläche
- ◆ Verlegemuster setzt sich aus 7 Formaten zusammen
- ◆ 4 Farbvarianten
- ◆ **Schmale Versickerungsfuge von 4 mm**

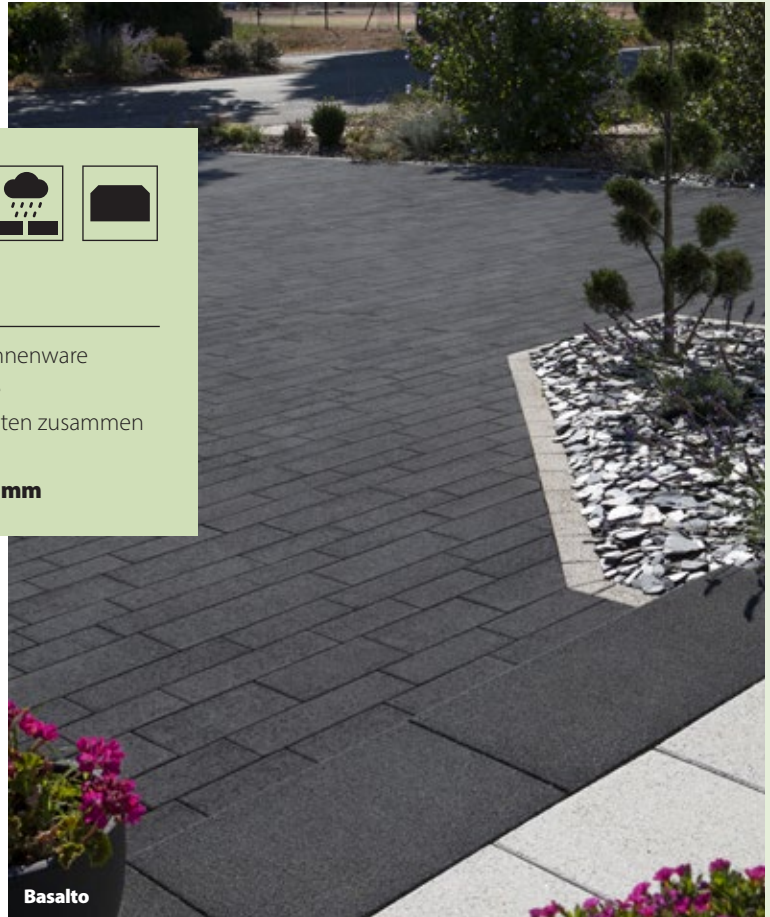



# Trecaro Zahlen & Fakten im Überblick



## Farben

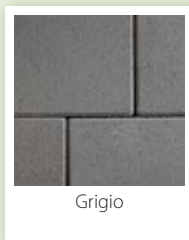
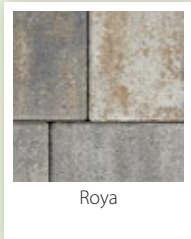

## Abmessungen

L x B x Stärke	kg/ Pal.	St./ Pal.	m <sup>2</sup> / Pal.	kg/ m <sup>2</sup>	Schichten/ Pal.	Bedarf/m <sup>2</sup>
8 cm	1.728	180	9,60	180	10	Jede Schicht setzt sich aus den 7 Formaten zusammen
						24,8 x 12 x 8 cm = 4 Stück
						39,8 x 12 x 8 cm = 4 Stück
						29,8 x 12 x 8 cm = 4 Stück
						49,8 x 12 x 8 cm = 2 Stück
						39,8 x 16,2 x 8 cm = 2 Stück
						29,8 x 16,2 x 8 cm = 2 Stück
						49,8 x 16,2 x 8 cm = 2 Stück

- ◆ Lieferbar ab Werk Schutterwald
- ◆ Einzelformate sind nicht separat erhältlich
- ◆ **Empfohlene Palettenabnahme:** für eine harmonische Farbwirkung von oben nach unten, nicht lagenweise

## Formate 1:100

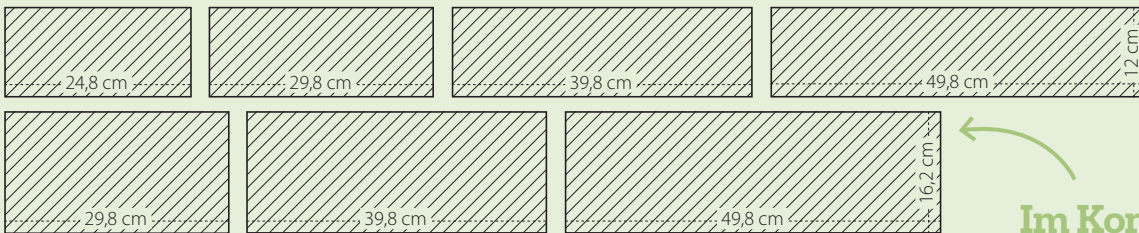

## Verlegemuster

### Palettenbesatz

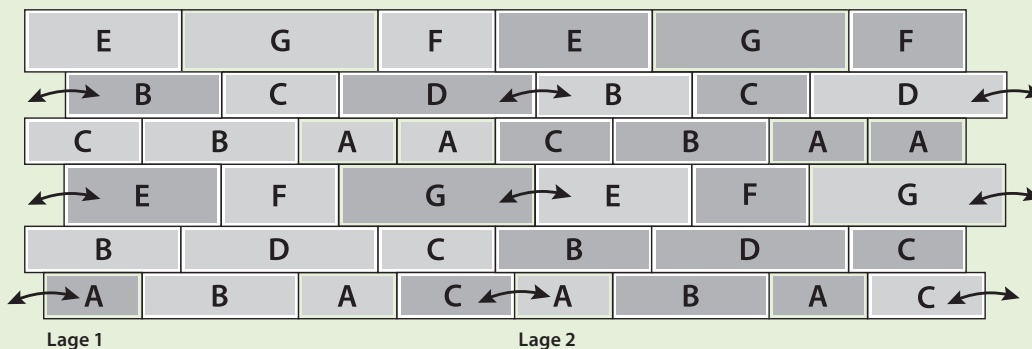

T1	Bedarf je m <sup>2</sup>
A = 24,8 x 12 x 8 cm	4 Stück
B = 39,8 x 12 x 8 cm	4 Stück
C = 29,8 x 12 x 8 cm	4 Stück
D = 49,8 x 12 x 8 cm	2 Stück
E = 39,8 x 16,2 x 8 cm	2 Stück
F = 29,8 x 16,2 x 8 cm	2 Stück
G = 49,8 x 16,2 x 8 cm	2 Stück

### Verlegung von Trecaro Pflastersteinen

Palettenlage wie geliefert auslegen. In jeder zweiten Reihe müssen die aneinanderstoßenden Steine miteinander getauscht werden.

Weitere Verlegemuster unter [www.uhl.de](http://www.uhl.de)

## Gut zu wissen!



QR-Code scannen und **Videoanleitung zum einfachen Verlegen von Pflastersteinen** ansehen.



## Karkea

Die geraden, leicht gebrochenen Kanten und die gekollerte Oberfläche verleihen dem Pflasterstein Karkea ein antikes Aussehen. Die wasserdurchlässigen Fugen leiten Regenwasser direkt in den Untergrund ab, wodurch sich die Abwassergebühren reduzieren.



Erde





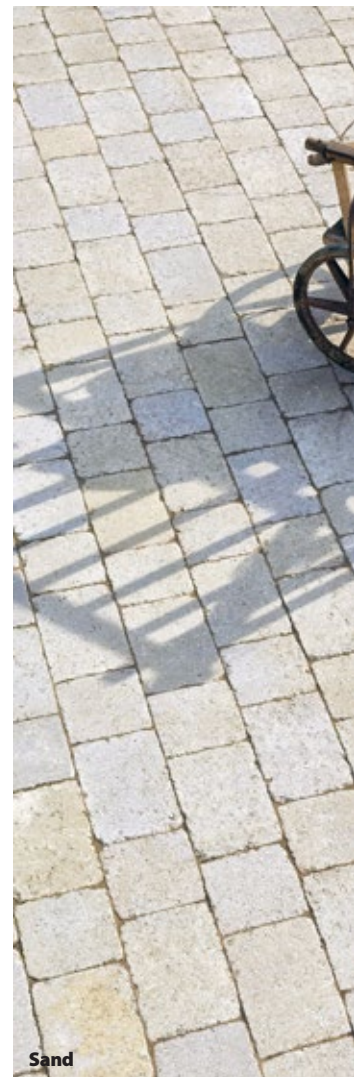
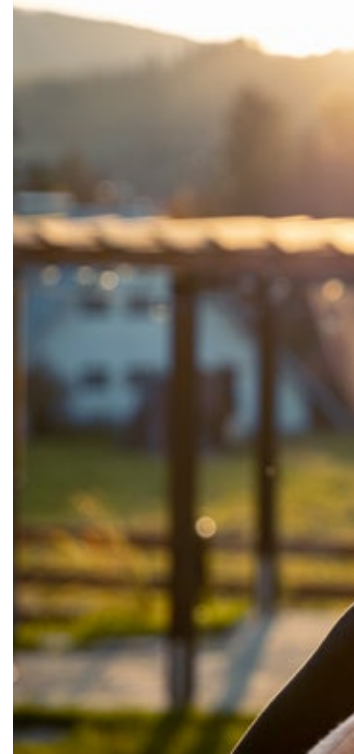

Schiefer

## Produktdetails

- ◆ Antikes Aussehen durch patinierte Oberfläche
- ◆ Gekollerte Oberfläche
- ◆ 2 Steinformate in 3 Farbvarianten
- ◆ **Versickerungsfuge von ca. 4 mm**





## Karkea Zahlen & Fakten im Überblick



### Farben

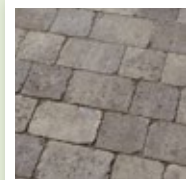

Erde

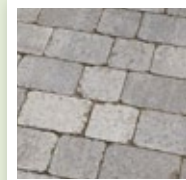

Schiefer

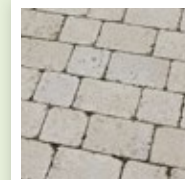

Sand

### Abmessungen

L x B x Stärke	kg/Pal.	St./Pal.	m <sup>2</sup> /Pal.	kg/m <sup>2</sup>	Schichten/Pal.
13,8 x 13,8 x 6 cm	1.500	-	10,3	145	-
13,8 x 20,8 x 6 cm					

- Dieses Pflaster wird lose nur in kompletten Gebinden/Big-Bags ausgeliefert (Inhalt 10,3 m<sup>2</sup>).  
Einzelformate sind nicht separat erhältlich.
- Lieferbar ab Werk Schutterwald



### Formate 1:100

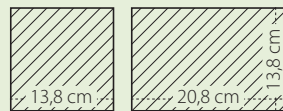

**Im Kombiformat!**

### Verlegemuster

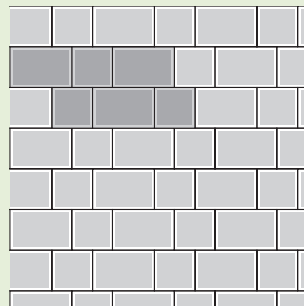

KA1	Bedarf je m <sup>2</sup>
21 Stück	13,8 x 13,8 cm
21 Stück	13,8 x 20,8 cm

### Gut zu wissen!



QR-Code scannen und  
**Videoanleitung zum  
einfachen Verlegen von  
Pflastersteinen** ansehen.



## Ecologico

Dank der Fugen-Segmente der Ecologico Pflastersteine kann Regenwasser auch auf großen gepflasterten Flächen problemlos ablaufen. Durch die dichte Oberflächenstruktur eignet er sich hervorragend für Einfahrten, Pkw-Parkplätze und Fußwege im privaten und gewerblichen Bereich.





Grau





## Produktdetails

- ◆ **Umlaufende Fuge von 7 mm**
- ◆ Auch als Rasenfugenstein mit 30 mm Fuge erhältlich
- ◆ Pflasterstein mit 8 cm Stärke und Rasenfugenstein kombinierbar

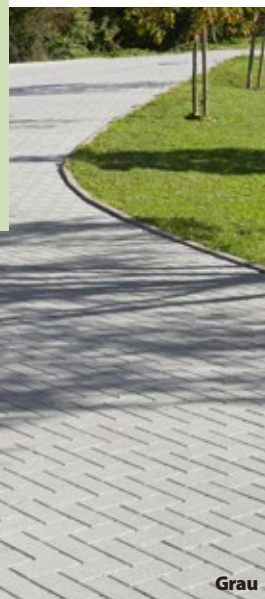

Grau



Anthrazit



## Ecologico Zahlen & Fakten im Überblick



### Farben



Grau



Anthrazit

### Abmessungen

L x B x Stärke	kg/Pal.	St./Pal.	m <sup>2</sup> /Pal.	kg/m <sup>2</sup>	Schichten/Pal.	Bedarf/m <sup>2</sup>
20 x 20 x 6 cm	1.372	264	10,56	130	12	25
20 x 10 x 6 cm	1.372	528	10,56	130	12	50
20 x 20 x 8 cm	1.496	220	8,80	170	10	25
20 x 10 x 8 cm	1.496	440	8,80	170	10	50
20 x 20 x 8 cm (Rasenfugenstein)	1.364	240	9,6	155	10	25

- ◆ Formate getrennt palettiert
- ◆ Lieferbar ab Werk Schutterwald

### Formate 1:100

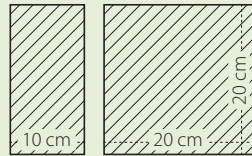

In zwei Formaten  
& Stärken!

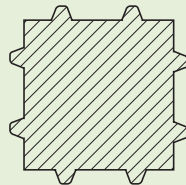

Rasenfugenstein  
(30 mm Fuge)

### Gut zu wissen!



Jetzt einscannen und  
**aktuelles Produktvideo**  
online ansehen.



QR-Code scannen und  
**Videoanleitung zum**  
**einfachen Verlegen von**  
**Pflastersteinen** ansehen.

### Verlegemuster

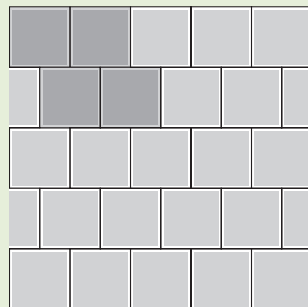

EC1	Bedarf je m <sup>2</sup>
25 Stück	20 x 20 cm
<b>Randeinfassung</b>	
5 Stück je lfm.	20 x 10 cm

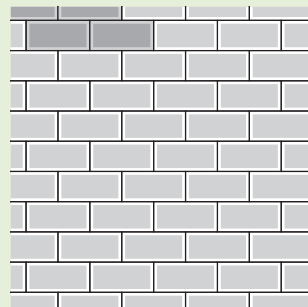

EC2	Bedarf je m <sup>2</sup>
50 Stück	20 x 10 cm

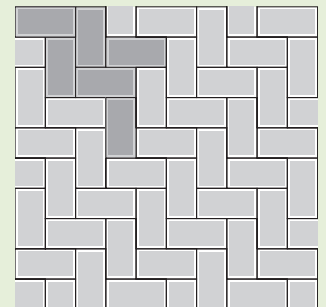

EC3	Bedarf je m <sup>2</sup>
25 Stück	10 x 10 cm
(bauseits halbiert)	
50 Stück	20 x 10 cm



# Sickerpor

Der umweltfreundliche Pflasterbelag Sickerpor ist wasserdurchlässig und offenporig. Dabei auch so fest und druckstabil, dass Sie ihn mit dem Auto ohne Probleme befahren können. Zum Wohle Ihres Bodens – zum Wohle unserer Natur!



## UHL Qualität

### Im Einklang mit der Natur

Durch das offenporige Betongefüge versickert das Regenwasser direkt ohne Umwege durch das Pflaster hindurch in den Untergrund.





Grau





## Produktdetails

- ◆ Luft- und wasserdurchlässig
- ◆ Trotzdem fest und druckstabil
- ◆ 2 Formate in 2 Farbtönen für Gestaltungsfreiheit bis ins kleinste Detail



## UHL Qualität

### Einsatz von Tausalz

Sickerpor sollte nicht mit Tausalz abgestreut werden, sondern mit abstumpfenden Streumitteln, um Schäden an der Oberfläche zu vermeiden.





## Sickerpor Zahlen & Fakten im Überblick



### Farben

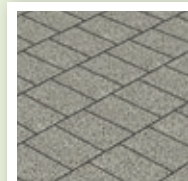

Grau

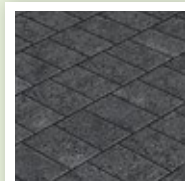

Anthrazit

### Formate <sup>1:100</sup>

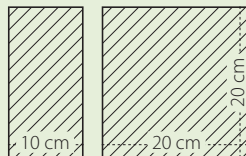

In zwei Formaten!

### Abmessungen

L x B x Stärke	kg/Pal.	St./Pal.	m <sup>2</sup> /Pal.	kg/m <sup>2</sup>	Schichten/Pal.	Bedarf/m <sup>2</sup>
20 x 10 x 8 cm	1.488	480	9,60	155	10	50
20 x 20 x 8 cm	1.488	240	9,60	155	10	25

♦ Lieferbar ab Werk Schutterwald

### Verlegemuster

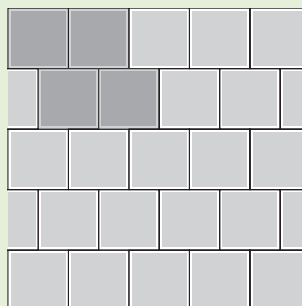

SI1 **Bedarf je m<sup>2</sup>**

25 Stück 20 x 20 cm

#### Randeinfassung

3 Stück je lfm. 20 x 10 cm

### Gut zu wissen!



QR-Code scannen und  
**Videoanleitung zum  
einfachen Verlegen von  
Pflastersteinen** ansehen.



Anthrazit

Weitere Verlegemuster unter [www.uhl.de](http://www.uhl.de)



# Unico verde

Beim Unico verde überzeugt der ökologische Vorteil, d. h. dank seiner Struktur und mithilfe der Rasen- oder Splittfugen kann das Regenwasser ungehindert in den Untergrund abfließen.

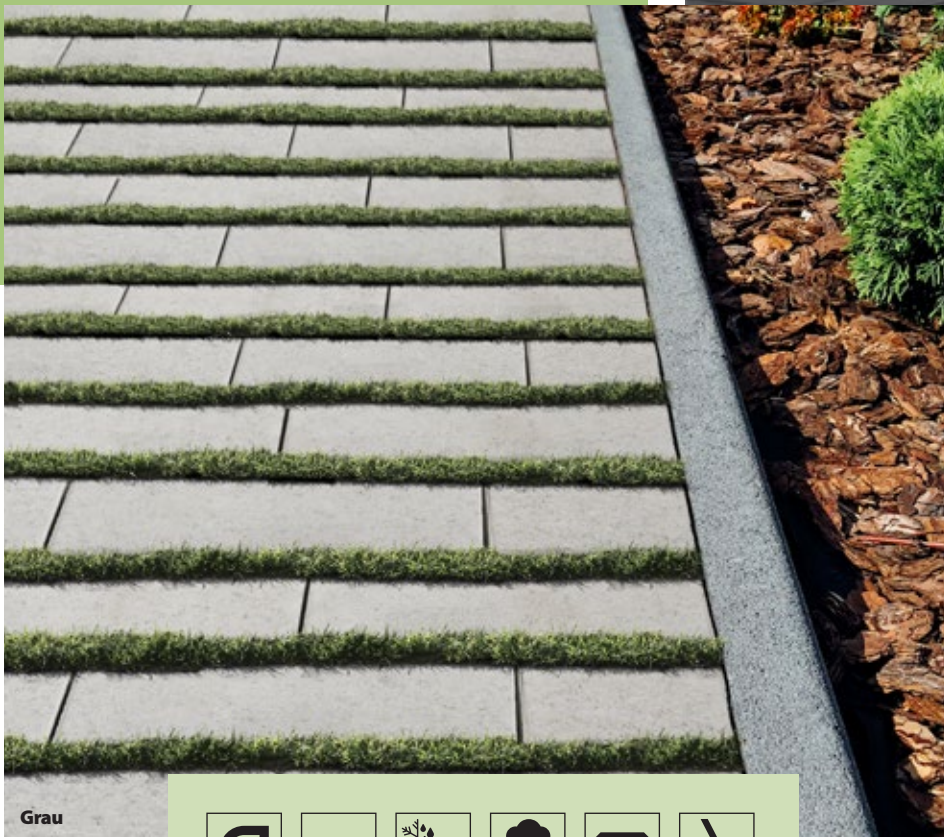

Grau



## Produktdetails

- ◆ Feine Oberfläche
- ◆ Dezente Fuge
- ◆ **Abstandshalter von 30 mm**
- ◆ Geeignet für Rasen- oder Splittfugen



Grau

## Unico verde Zahlen & Fakten im Überblick



### Farben

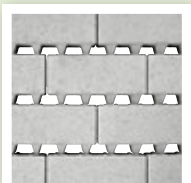

Grau

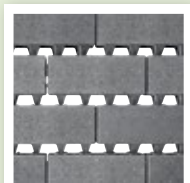

Anthrazit

### Formate 1:100

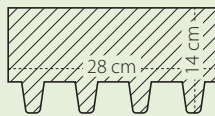

### Verlegemuster

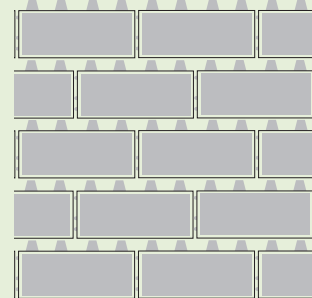

(Läuferverband)

**Bedarf je m<sup>2</sup>**

26 Stück

28 x 14 cm

### Abmessungen

L x B x Stärke	kg/ Pal.	St./ Pal.	m <sup>2</sup> / Pal.	kg/ m <sup>2</sup>	Schichten/ Pal.	Bedarf/ m <sup>2</sup>
28 x 14 x 8 cm	1.234	210	8,23	150	10	ca. 26



## H-Pflaster

Die Rundum-Verzahnung ermöglicht eine nahezu nahtlose Verbindung zwischen den Steinen und leitet statische sowie dynamische Kräfte effektiv in die Fläche ab. Die H-Pflaster sind in Varianten mit und ohne Öko-Fuge erhältlich, wobei eine Verfüllung mit Splitt eine hohe Wasserdurchlässigkeit bietet. Übrigens sind unsere H-Pflaster in 8 cm und 10 cm Stärke mit Microfase und ungefast lieferbar.





Grau





Grau



Grau



### Produktdetails

- ◆ H-Pflaster 8 cm mit und ohne Ökofuge sind miteinander kombinierbar
- ◆ Hohe Wasserdurchlässigkeit über die Fuge bei Verfüllung mit Splitt
- ◆ H-Pflaster mit Microfase und ungefast lieferbar
- ◆ Maschinenverlegbar

## H-Pflaster Zahlen & Fakten im Überblick



### Farben

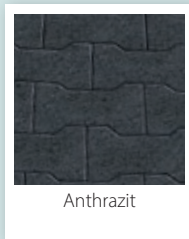

### Formate 1:100

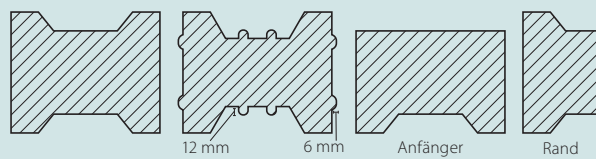

### Abmessungen

Stärke, Typ	kg/Pal.	St./Pal.	m <sup>2</sup> /Pal.	kg/m <sup>2</sup>	Schichten/Pal.	Bedarf/m <sup>2</sup>	Stück/lfm
8 cm*	1.699	330	9,44	180	10	35	–
8 cm, Ökofuge*	1.397	330	9,44	148	10	35	–
8 cm, Anfänger	1.110	216	6,17	180	6	–	5
8 cm, Rand (½)	986	384	5,48	180	6	–	4
10 cm*	1.623	264	7,55	225	8	35	–
10 cm, Anfänger	1.540	128**	3,65	225	8	–	5
10 cm, Rand (½)	–	224**	3,20	225	8	–	4

\* verlegerecht palettiert  
 \*\* Mixpalette  
 ◆ Lieferbar ab Werk Schutterwald

### Gut zu wissen!



QR-Code scannen und Videoanleitung zum einfachen Verlegen von Pflastersteinen ansehen.



# Rechteck-Pflaster

Eine zeitlose Wahl für private und gewerbliche Außenbereiche. Für gewerbliche Herausforderungen und den Einsatz von Schwerlastfahrzeugen bieten wir besonders robuste 10 cm starke Rechteck-Pflastersteine an. Sie erfüllen selbst die anspruchsvollsten Anforderungen.



Anthrazit

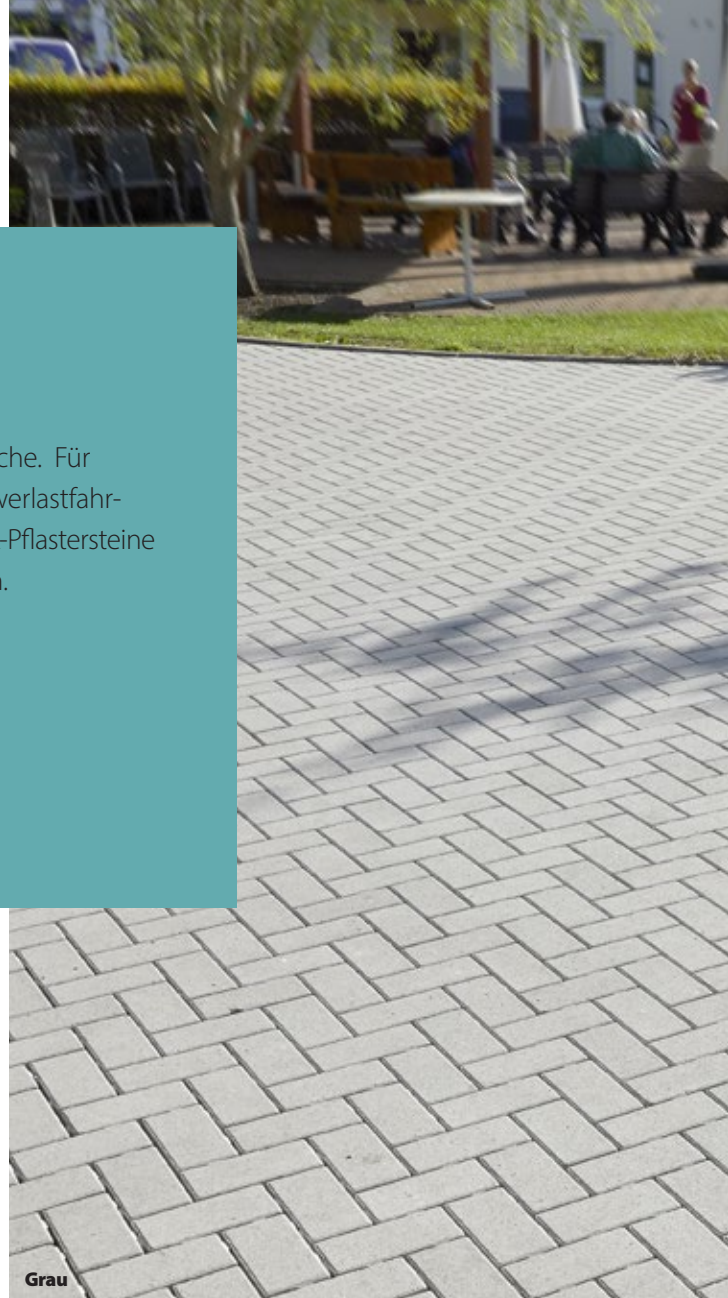

Grau

## Rechteck-Pflaster Zahlen & Fakten im Überblick

Produit  
en français!

### Farben



Grau

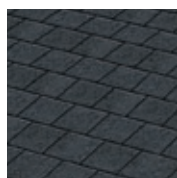

Anthrazit

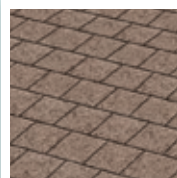
Braun  
(auf Anfrage)

### Abmessungen

L x B x Stärke	kg/ Pal.	St./ Pal.	m <sup>2</sup> / Pal.	kg/ m <sup>2</sup>	Schichten/ Pal.	Bedarf/ m <sup>2</sup>
10 x 10 x 8 cm	1.728	960	9,60	180	10	100
20 x 10 x 8 cm	1.728	480	9,60	180	10	50
16 x 16 x 8 cm	1.615	350	8,96	180	10	39
24 x 16 x 8 cm	1.728	250	9,60	180	10	26
20 x 20 x 8 cm	1.728	240	9,60	180	10	25
20 x 10 x 10 cm	1.728	384	7,68	225	8	50

♦ Lieferbar ab Werk Schutterwald

### Formate 1:100

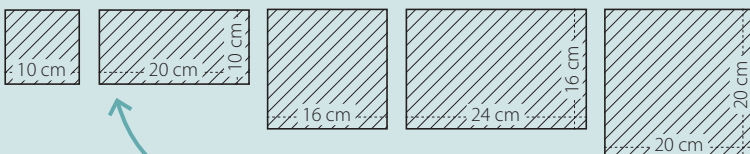

In fünf Formaten!

### Gut zu wissen!

QR-Code scannen und  
Videoanleitung zum  
einfachen Verlegen von  
Pflastersteinen ansehen.





### Produktdetails

- ◆ In 8 cm und 10 cm Stärke lieferbar
- ◆ Maschinenverlegbar

## Verlegemuster

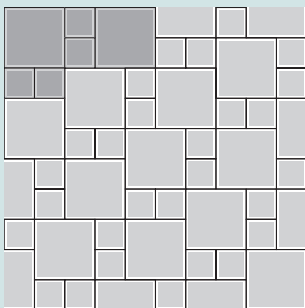

RE1	Bedarf je m <sup>2</sup>
33 Stück	10 x 10 cm
17 Stück	20 x 20 cm

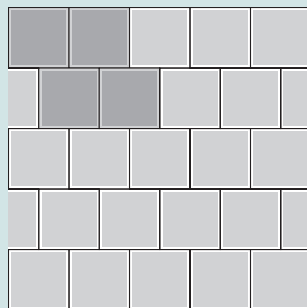

RE2	Bedarf je m <sup>2</sup>
25 Stück	20 x 20 cm
<b>Randeinfassung</b>	
3 Stück je lfm.	20 x 10 cm

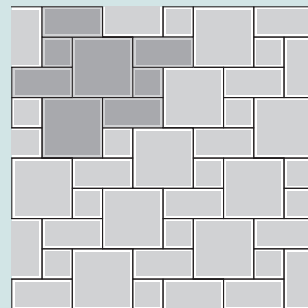

RE3	Bedarf je m <sup>2</sup>
14 Stück	10 x 10 cm
14 Stück	20 x 10 cm
14 Stück	20 x 20 cm

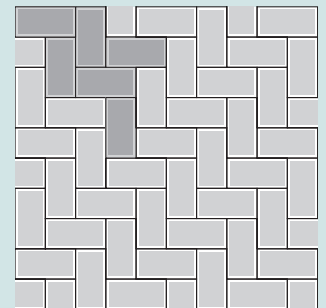

RE4	Bedarf je m <sup>2</sup>
25 Stück	10 x 10 cm
50 Stück	20 x 10 cm

Weitere Verlegemuster unter [www.uhl.de](http://www.uhl.de)

## Pflastersteine

### Qualität

Durch unterschiedliche Fertigungszeitpunkte und natürliche Schwankungen der Zuschlagstoffe können farbliche und strukturelle Abweichungen der Pflasteroberfläche – insbesondere zwischen verschiedenen Formaten – auftreten. Sie sind technisch nicht vermeidbar und unterstreichen bei richtiger Verlegung (grundsätzlich aus mehreren Gebindeeinheiten gleichzeitig verlegt) die natürliche Wirkung des Belages.

Bei Betonergebnissen können unter besonderen Witterungsbedingungen gelegentlich Ausblühungen auftreten. Sie sind technisch unvermeidbar und stellen keinen Mangel des Produktes dar, da sie sich durch Bewitterung und Beanspruchung auflösen.

### Unterbau und Verlegung

Wir empfehlen je nach Bodenbeschaffenheit einen Aushub von 30 – 50 cm. Anschließend den Einbau von frostsicheren Materialien. Lagenweises Verdichten bis zur Standfestigkeit.

### Pflasterbett

Einbau eines Kies-Sand-Bettes, Körnung 0 – 8 mm, ca. 5 cm stark. Das Planum ist profilgerecht unter Berücksichtigung des notwendigen Gefälles abzuziehen. Das fertig verlegte Pflaster wird (ggf. unter Verwendung geeigneter Hebewerkzeuge) mit einem Flächenrüttler mit Gummischürze bis zur Standfestigkeit abgerüttelt. Danach sind die Fugen mit Sand o. ä. einzuschlämmen. Bitte auf ausreichenden Fugenabstand – niemals pressverlegen – achten.

### Sand einkehren

Um eine dauerhafte Verbindung zwischen Fugenmaterial und Pflasteroberfläche zu verhindern, Sand innerhalb von 24 Stunden einkehren und kein Fugenmaterial auf der Oberfläche lagern.

### Verlegung von Sickerpor Pflastersteinen

Die Verlegung erfolgt entsprechend der Einbauempfehlung für Pflastersteine (siehe oben). Splittbett der Körnung 2 – 5 oder 2 – 8 mm. Für eine eventuelle Verfugung bitte Splitt verwenden. Der Belag ist nur bedingt salzbeständig. Entfernen Sie Salzreste zügig, um Flecken zu vermeiden. Am besten verwenden Sie alternative Streumittel!

### Hinweis:

Fugenmaterial darf nicht auf der Oberfläche gelagert werden!

#### Unterbau Pflastersteine allgemein

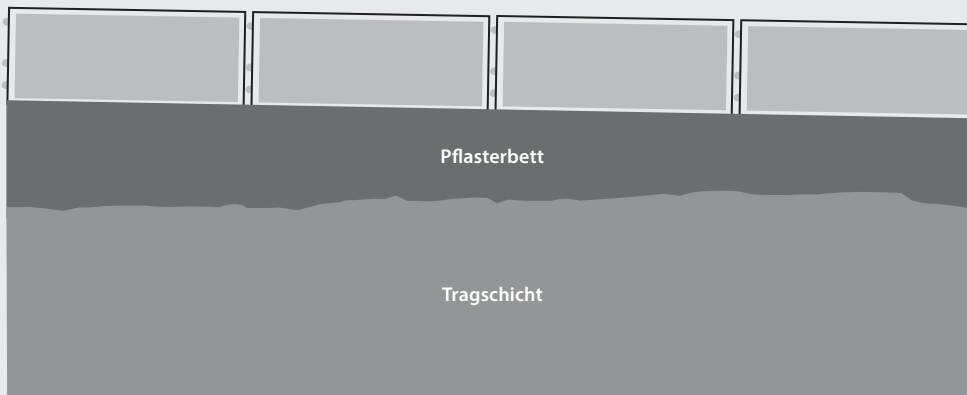

- ⚠ **Verfugung** mit Sand
- ⚠ **Verfugung** bei Ökopflaster mit Splitt
- ⚠ Gefälle von 2 % beachten
- **Pflasterbett**  
ca. 5 cm Kies-Sand-Gemisch  
(0 – 8 mm)
- **Tragschicht**  
30 – 50 cm frostsicheres Material

#### Unterbau Pflasterstein Sickerpor

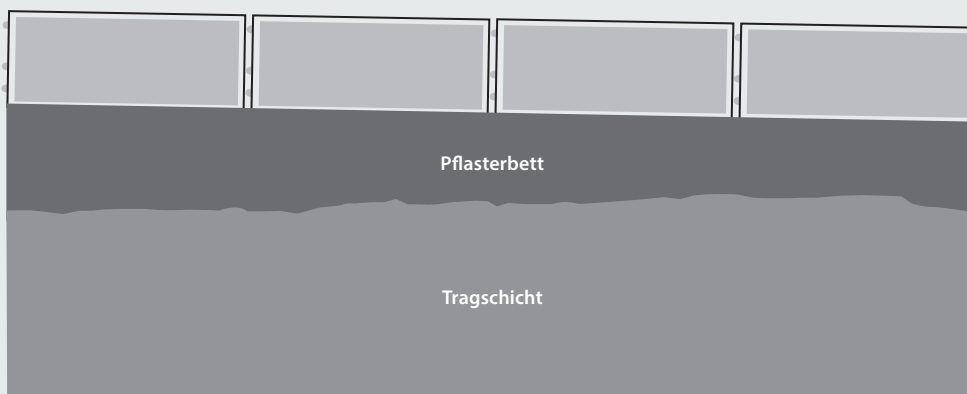

- ⚠ **Keine Fugen = keine Verfugung**
- ⚠ Gefälle von 2 % beachten
- **Pflasterbett**  
ca. 5 cm Splitt  
(2 – 5 mm oder 2 – 8 mm)
- **Tragschicht**  
30 – 50 cm frostsicheres Material



## Abrütteln der Pflastersteine

- ♦ Überschüssiges Fugenmaterial gründlich abkehren.
- ♦ Fläche muss sauber und trocken sein.
- ♦ Wir empfehlen, einen Flächenrüttler mit Platten-Gleitvorrichtung, der die Oberfläche der Steine schont, zu verwenden.
- ♦ Flächenrüttler müssen hinsichtlich Betriebsgewicht und Zentrifugalkraft auf die Dicke und die Beschaffenheit der Unterlage abgestimmt werden.

**Hinweis:** befinden sich beim Abrütteln noch Reste des Fugenmaterial oder kleine Steinchen auf der Pflasteroberfläche bzw. unter der Rüttelplatte, so besteht die Gefahr, dass sich dieses Material beim Gleiten der Rüttelplatte in den Stein einreibt oder die Steinoberfläche zerkratzt. Dies ist dann auf der fertigen Oberfläche zu sehen und lässt sich sehr schlecht oder gar nicht wieder beseitigen. Beim Abrütteln ist darauf zu achten, stets von den Rändern zur Mitte hin gleichmäßig zu verdichten. Nach dem Abrütteln bitte die Fugen nochmals auffüllen, indem Sie weiteres Fugenmaterial aufstreuen und einfegen.

Steindicke	Betriebsgewicht Rüttler	Zentrifugalkraft Rüttler
6 cm	max. 130 kg	15 – 20 kN
8 cm	von 150 – 200 kg	20 – 30 kN
≥ 10 cm	von 200 – ca. 400 kg	30 – 50 kN
Rasengitterplatten	max. 130 kg	15 – 20 kN

### Langformartige Steine, wie zum Beispiel Trecaro, Unico Verde und Melange 42,5 x 17 cm:

Bei schlanken Formaten mit großer Längen- und Breitendifferenz (z.B. 60 x 15 cm) oder bei Rasengitterplatten sind kleiner dimensionierte Flächenrüttler (max. 130 kg) zu verwenden und die Steine nur in Längsrichtung abzurütteln. Zusätzlich ist darauf zu achten, eine hohe Rüttelfrequenz (>65 Hz) einzustellen, um ein Springen des Rüttlers auf der Oberfläche zu vermeiden. Besonders schonend beim Abrütteln von schlanken Formaten sind Flächenrüttler wie BOMAG STONEGUARD oder Rollenrüttler wie Weber VPR.

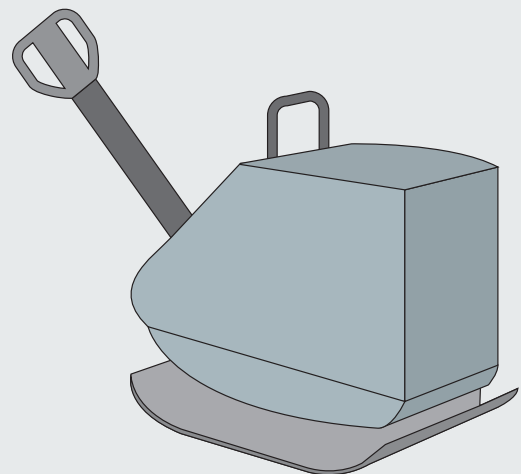
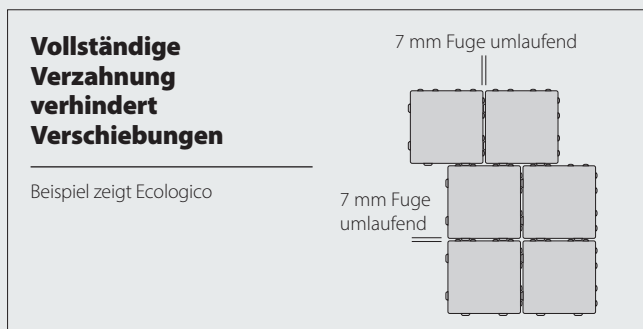

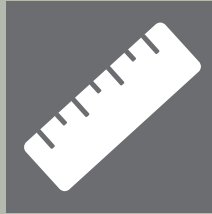

# Beton-Manufaktur

Egal ob Wohn-, Gewerbe- oder Industrieprojekte – wir machen Ihr Bauprojekt zum Hingucker! Ganz nach Ihren individuellen Wünschen und Bedürfnissen gestalten wir maßgeschneiderte Lösungen aus Beton.

## Unsere Produkte in der Übersicht

- 86** Pflanzkübel oder Sitzbank?
- 90** Beton-Manufaktur



**Individuelles aus Beton**, ob Firmenlogo, Initialien, Sichtschutz, Podeste, Säulen oder Dekoelemente.





## Pflanzkübel oder Sitzbank?

Unser Multitalent wird Sie überraschen! Der zeitlose Pflanzkübel bietet viel Platz für Ihre grünen Lieblinge. In unserem Programm finden Sie auch unseren Sitzblock aus Vollbeton, den wir individuell nach Ihren Traummaßen für Sie fertigen können.



Pflanzkübel







Beton-Sitzbank

## UHL Beton-Manufaktur

### Schluss mit Frust und langem Suchen!

Betonerzeugnisse, so wie Sie es sich wünschen. Egal, ob maßgeschneiderte Blockstufen für Ihre Treppe oder Stelen für Ihren Garten, unsere erfahrenen Betonexperten verwandeln Ihre Vorstellungen in Realität.



Sitzblock







Sitzblock



Sitzblock

## Pflanzkübel oder Sitzbank Zahlen & Fakten im Überblick



### Farben



Sichtbeton SB3



### Abmessungen

Typ	L x B x H	Wandstärke	kg/St.
☐ Pflanzkübel/Sitzbank	120 x 40 x 50 cm	3 cm	113
	140 x 40 x 50 cm	3 cm	130
☒ Sitzblock (Vollbeton)	individuelle Maße auf Anfrage		

\* Bei Verwendung als Pflanzkübel müssen bauseitige Bohrungen angebracht werden.

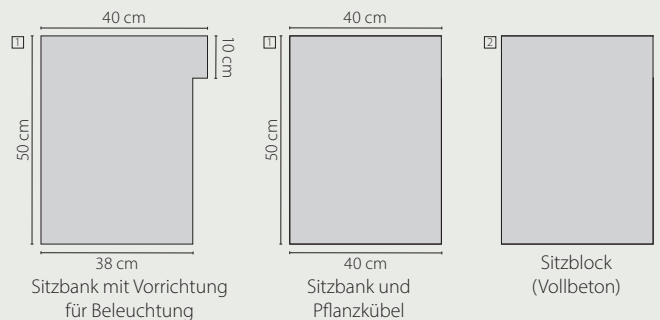



# Beton-Manufaktur

Sie benötigen ein Betonerzeugnis in einem individuellem Design? Oder ein bestehendes Produkt muss gezielt auf Ihr Projekt angepasst werden? Bei UHL kein Problem. Mit unserer Beton-Manufaktur gehören wir zu den wenigen Anbietern deutschlandweit, die Ihnen genau das ermöglichen – und das, dank unserer Spezialisierung, in bezahlbarer Handarbeit.



**Freitragende Stufenelemente**



## Sprechen Sie uns einfach an!

**Ob ein Einzelstück oder Kleinserie – wir fertigen Ihnen in bezahlbarer Handarbeit individuelle Produkte nach Ihren Vorstellungen an.**

Dabei können Sie sich auf unser Wissen und die Erfahrung aus mehr als 90 Jahren Tradition verlassen. Diese Hingabe werden Sie jedem unserer Erzeugnisse anmerken.

Unser Beton-Manufaktur-Team ist persönlich für Sie da! Sie erreichen uns telefonisch unter:

**0781 508-200\*** oder per E-Mail: **verkauf@uhl.de\***

(\*Montag – Freitag von 8 – 12 Uhr und 13 – 16 Uhr)





## Die große Vielfalt

- ◆ Maßgefertigte Betonerzeugnisse wie Blockstufen, Stelen, Pfeiler, Säulen und Podeste, die Ihren individuellen Anforderungen gerecht werden.
- ◆ Spezielle Betonelemente wie Bodenplatten mit Firmenlogos, Wappen oder Initialen sowie Stein-Gussbauteile für Springbrunnen, Pools und Gartenteiche.
- ◆ Vielfältige Anpassungsoptionen in Form, Größe und Farbe, abhängig von den technischen und statischen Voraussetzungen.

Produit en français!



## Gut zu wissen!



QR-Code scannen und Produktvideo Beton-manufaktur ansehen.



Beton-Dekoration



## Torfassung aus Beton



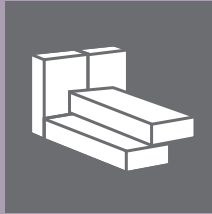

# Stufenelemente & Stelen

Ob Blockstufen, Winkelstufen, Legestufen oder „schwebende Stufen“ – unsere Stufenelemente bestehen durch ihre klare Formen. Gefertigt nach Ihren individuellen Anforderungen lassen Sie sich wunderbar mit unseren Stelen kombinieren.

## Unsere Produkte in der Übersicht

- 94** Freitragende Stufenelemente
- 98** Blockstufen
- 102** Winkelstufen Standard
- 103** Legestufen und Steller
- 105** Farben für alle Stufenelemente
- 106** Stelen



**Blockstufen**, klassisch-edler Look auf höchstem Niveau.



**Freitragende Stufenelemente**, wirken leicht und schwebend.





## Freitragende Stufenelemente

Bei den freitragenden Stufenelementen von UHL werden Ihre Besucher ihren Augen nicht trauen. Durch die raffinierte, unsichtbare Befestigungstechnik scheint es, als würden die Stufen schweben. So verleihen Sie Ihrem Treppenaufgang einen ganz besonderen Auftritt.



**Trend!**

Einer unserer  
Produkt-Trends





Santorin

## UHL Beton-Manufaktur

### Schluss mit Frust und langem Suchen!

Betonelemente, so wie Sie es sich wünschen. Egal, ob maßgeschneiderte Blockstufen für Ihre Treppe oder Stelen für Ihren Garten, unsere erfahrenen Betonexperten verwandeln Ihre Vorstellungen in Realität.



Menorca

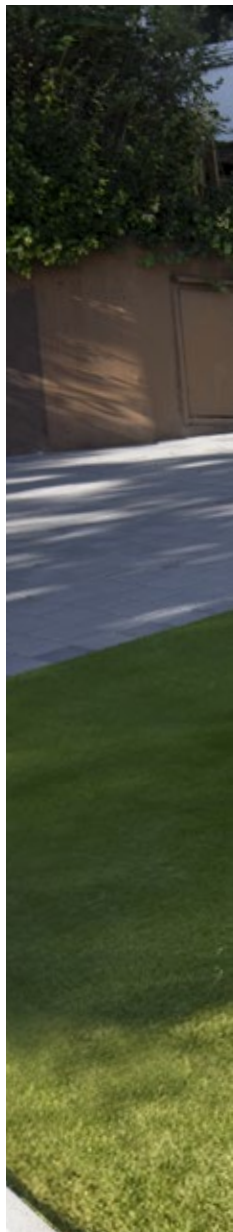
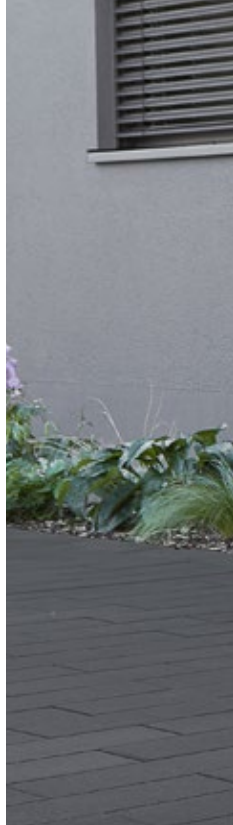





## Produktdetails

- ◆ Stufenplatten mit 4 bearbeiteten Sichtkanten
- ◆ Maße frei wählbar

Produit  
en français !



Santorin



Monserat



# Blockstufen

Moderne, klare Formen sind auf dem Vormarsch. Mit unseren massiven Betonblockstufen verleihen Sie Haus und Garten einen klassisch-edlen Look. Und das auf höchstem Niveau – mit beheizbaren Elementen oder sogar beleuchtet, ganz wie Sie wünschen!

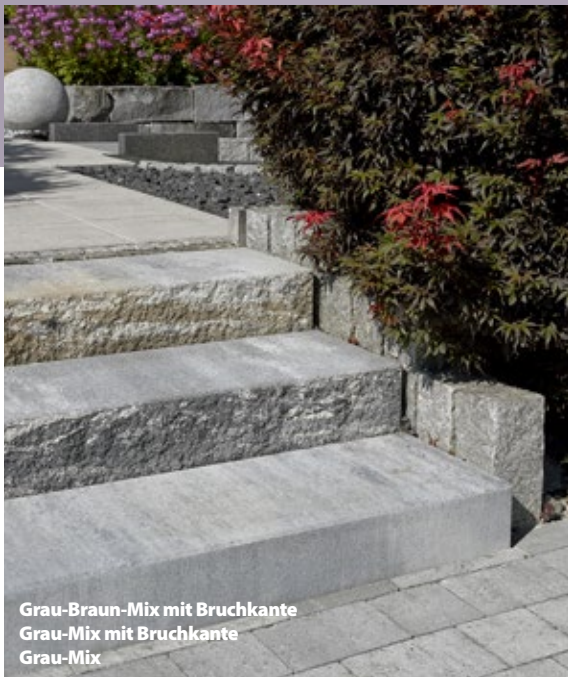

Grau-Braun-Mix mit Bruchkante  
Grau-Mix mit Bruchkante  
Grau-Mix



**Top Ten!**  
Gehört zu den Lieblingsprodukten unserer Kunden





## Unser Tipp

Harmoniert gut mit:



# 44

Melange Öko Petrol

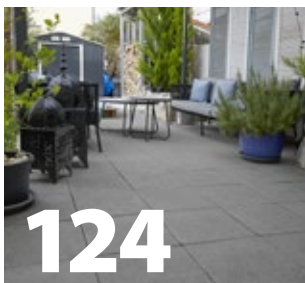

# 124

Feingestrahlte Terrassenplatte Menorca



Sichtbeton  
kugelgestrahlt



Monserrat





### Produktdetails

- ♦ Aus einem massiven Steinblock
- ♦ Rundum gefast
- ♦ Sonderanfertigung nach Aufmaß möglich
- ♦ Blockstufen beheizbar oder beleuchtet auf Anfrage

Santorin

## Blockstufen Zahlen & Fakten im Überblick

Produit  
en français!

### Standard-Farben



Grau

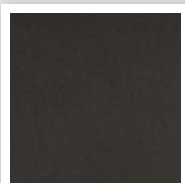

Anthrazit

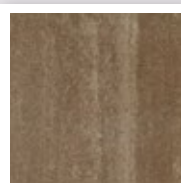

Braun-Mix



Grau-Mix\*

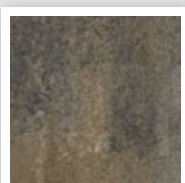

Grau-Braun-Mix\*\*

\* mit und ohne Bruchkante  
\*\* nur mit Bruchkante

### Abmessungen

L x B x Stärke	kg/St.
<b>Standardfarben: Grau, Sichtbetongrau; Kugelgestrahlt; Wassergestrahlt; Feingestrahlt advanced</b>	
60 x 38 x 14 cm	75
80 x 38 x 14 cm	100
100 x 38 x 14 cm	125
120 x 38 x 14 cm	150
140 x 38 x 14 cm	175
<b>Standardfarben: Anthrazit ohne Bruchkante</b>	
50 x 34 x 15 cm	58
75 x 34 x 15 cm	87
100 x 34 x 15 cm	116
125 x 34 x 15 cm	145
L x B x Stärke	kg/St.
<b>Grau-Mix mit und ohne Bruchkante, Braun-Mix ohne Bruchkante, Grau-Braun-Mix nur mit Bruchkante</b>	
50 x 35 x 15 cm	60
100 x 35 x 15 cm	120

- ♦ Wasser- und kugelgestrahlte Blockstufen lieferbar ab Werk Schutterwald.
- ♦ Standardfarben (Grau, Braun) lieferbar ab Werk Niederschopfheim (nur bis 120 cm).

Weitere Farben  
finden Sie auf Seite 105

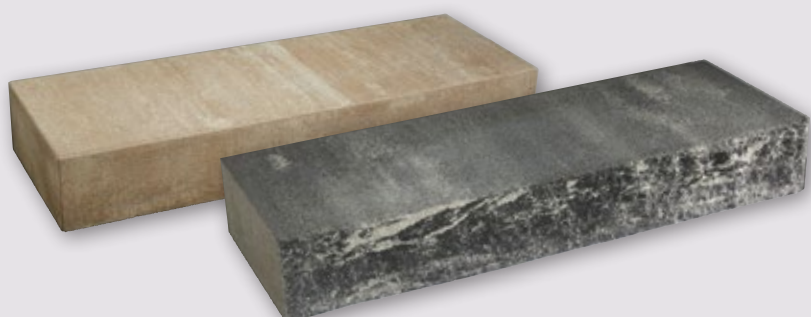



# Winkelstufen Standard

Entdecken Sie das moderne Design unserer Winkelstufen und machen Sie Ihre Treppe zum Highlight. Ob renovierungsbedürftig oder vorbetoniert – flexible Längen und eine große Auswahl an Farben und Oberflächen bieten individuelle Anpassung.



Palma

## Produktdetails

- ♦ Oberfläche: kugelgestrahlt und wassergestrahlt
- ♦ Winkelstufen mit Bewehrung (Armierung)
- ♦ Für vorbetonierte Treppenrohlinge oder renovierungsbedürftige Treppen
- ♦ **Weitere „Längenmaße“ auf Anfrage**

## Winkelstufen Zahlen & Fakten im Überblick

### Abmessungen

L x B x Stärke	kg/St.
80 x 35 x 15 cm	44
100 x 35 x 15 cm	55
120 x 35 x 15 cm	66

Winkelstufen Standard Aufbau/Bemaßung

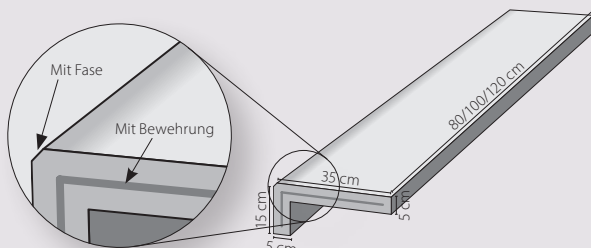

Produit en français!

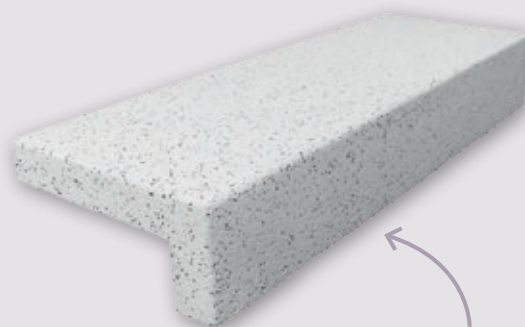

**Weitere Farben finden Sie auf Seite 105**





## Legestufen & Steller

Unsere Legestufen und Steller können harmonisch in Ihr Gestaltungskonzept rund um Haus und Garten integriert oder bewusst als kontrastreiches Stilmittel eingesetzt werden. Sie sind in großer Gestaltungsvielfalt erhältlich, da Stufenlängen und Treppenbreiten individuell angepasst werden können.



Malaga & Santorin



Naxos

### Produktdetails

- ◆ Stufenelemente an Stirn- und Längsseiten bearbeitet
- ◆ Legestufen immer zusammen mit einem Steller verlegt
- ◆ Gefertigt nach Ihren Maßangaben (Länge max. 180 cm (bewehrt), Tiefe max. 80 cm, Stärken 6 bis 10 cm)
- ◆ Zweifarbig Gestaltung möglich

Produit en français!



Weitere Farben  
finden Sie auf Seite 105

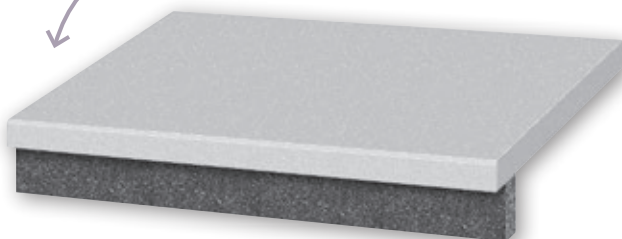



## Aufbauempfehlung

### Stufentypen

Für die Gestaltung von Treppen bietet UHL ein differenziertes Angebot an Stufen und Gestaltungselementen. Jeder Stufentyp, z. B. Blockstufen, Legestufen und Steller oder Winkelstufen bietet individuelle Vorteile. Blockstufen liegen als einteilige Fertigbauteile vor. Sie sind besonders zweckmäßig und rationell zu verarbeiten.

Legestufen hingegen setzen sich aus einer Stufenplatte sowie einer Unterlage (Steller) zusammen. Sie wirken im Gegensatz zu den Blockstufen optisch leichter.

Palisaden oder Randsteine dienen normalerweise als Stellelemente, während der Stufenauftritt mit Pflastersteinen ausgeführt wird. Sie sind besonders gut für geschwungene Treppenverläufe geeignet.

### Stufenzahl und Steigungsverhältnis

Bei der Planung der Stufen bzw. Treppen wird wie folgt vorgegangen: Der erste Schritt ist die Berechnung der benötigten Stufenzahl. Man erhält sie, indem man den im Gelände ermittelten Höhenunterschied durch die Stufenhöhe dividiert. Damit die Treppe bequem begehbar ist, muss das Steigungsverhältnis über die komplette Treppenlänge konstant bleiben. Das bedeutet, je höher eine Stufe ist, umso kürzer wird der Auftritt und umgekehrt.

---

#### Es gilt folgende Formel

---

$$2 \times \text{Stufenhöhe} + \text{Auftritt} = \text{Schrittlänge}$$

---

### Hinweise zum Versetzen von Stufen

Stufen werden in den frischen Beton der Flächenfundamente eingesetzt. Es sollte unbedingt berücksichtigt werden, dass die einzelnen Stufen mindestens 2 cm überlappen. Außerdem muss bei jedem Stufenelement eine leichte Neigung nach vorn (ca. 1 cm) gewährleistet sein. Dadurch kann das Regenwasser schneller abfließen. Man erreicht einerseits eine Senkung der Ausrutschgefahr – vor allem im Winter bei überfrierender Nässe. Andererseits gelangt dadurch auch weniger Wasser in die Treppenanlage. Wir empfehlen das Steigungsverhältnis während des Versetzens ständig zu überprüfen. Die Treppenbreite muss immer absolut waagrecht verlaufen. Damit keine durchlaufenden Fugen auftreten, empfiehlt es sich, die Elemente versetzt anzuordnen.

### Blockstufen und Winkelstufen

Die unterste Stufe wird in ein 20 cm tiefes, frostfrei gegründetes Betonfundament platziert. Für alle weiteren Stufen genügen in der Regel 10 cm Beton auf einer Sauberkeitsschicht aus Kiessand. Die Stufen werden auf 1–2 cm dicke Mörtelquerstreifen gesetzt. Sie sollten mindestens 2 cm auf der darunter liegenden Stufe aufliegen.

### Legestufen und Steller

Der Einbau und die Fundamentierung der Legestufen erfolgen wie bei den Blockstufen. Stufenelement und Unterlage müssen mit Mörtelquerstreifen verklebt werden. Die Mörtelstreifen (Mörtelgruppe 3) sollten eine Dicke von ca. 2–3 cm und eine Breite von ca. 10–12 cm haben. Die Stufenplatte sollte 3–4 cm überstehen.

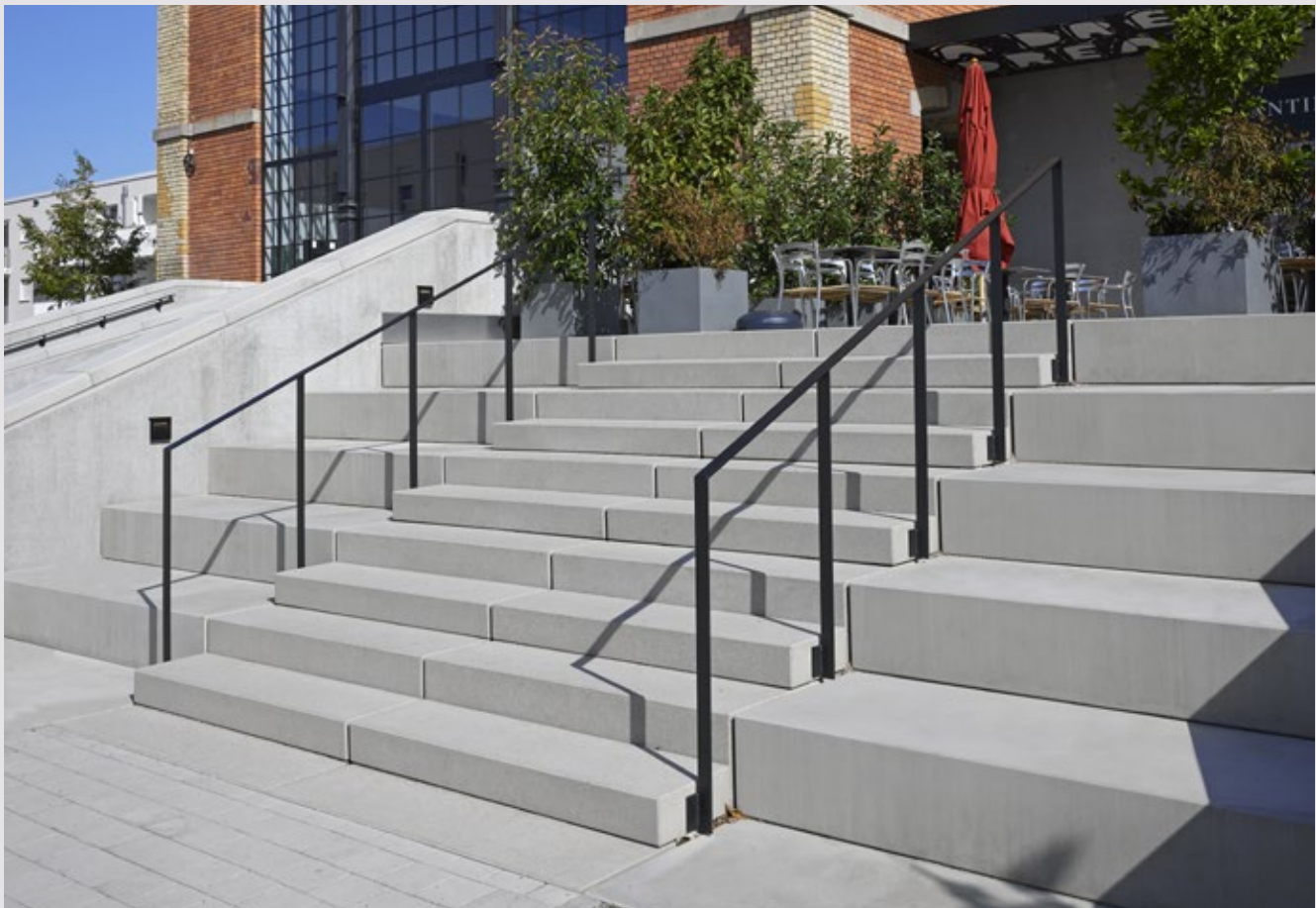





## Freitragende Stufenelemente, Blockstufen, Winkelstufen, Legestufen & Steller Farben im Überblick

### Kugelgestrahlt

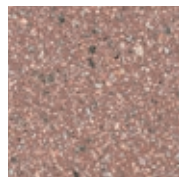

Elba  
(Körnung: 1–3 mm)

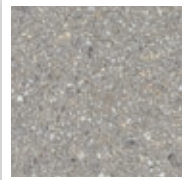

Korfu

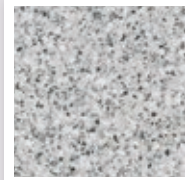

Malaga  
(Körnung: 2–4 mm)



Naxos  
(Körnung: 0–4 mm)

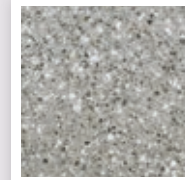

Palma

### Gewaschen

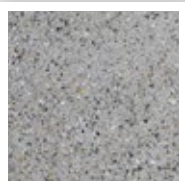

Grau angewaschen

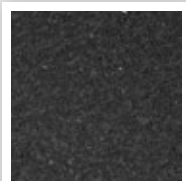

Monserrat

### Glatt (ohne Rutschhemmung)

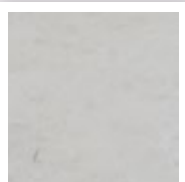

Sichtbeton

### Abgesäuert (mit Rutschhemmung)



Sichtbeton

### Feingestrahlt advanced

Oberflächenschutz **PROTECT advanced** gegen Aufpreis lieferbar



Menorca  
(Körnung: 1–3 mm)

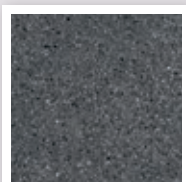

Santorin  
(Körnung: 1–3 mm)

### UHL PROTECT advanced

Die Hydrophobierung von Kern- und Vorsatzbeton und die hydrophobierte Oberfläche verringern die Schmutzempfindlichkeit.





# Stelen

Böschungen, Beetkanten oder Wege trennen Sie sauber und elegant mit unseren stabilen Stelen. Selbst Höhenunterschiede lassen sich einfach ausgleichen: Durch ihr Eigengewicht und einen Einlass in den Boden fangen sie auch den Schub des Erdreichs mit auf.

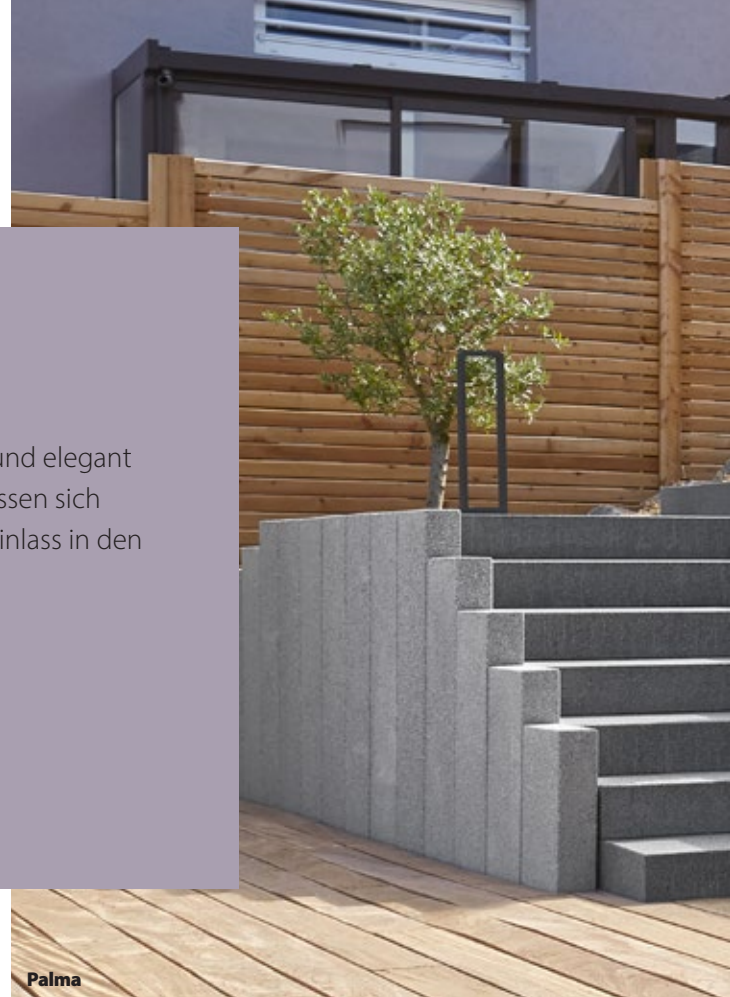

## Produktdetails

- ◆ Als Sichtschutz, zum Abfangen kleiner Böschungen
  - ◆ 3 Elemente bilden einen Laufmeter (Breite)
  - ◆ Individuelle Stelen-Höhen zwischen 50–200 cm
- Wir fertigen nach Ihren Maßangaben!**



## Stelen Zahlen & Fakten im Überblick



### Farben

Standardfarben



Kugelgestrahlte Oberfläche

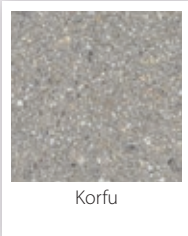

### Abmessungen

Typ	L x B x Stärke
gestrahlt	50–200 x 33 x 10 cm



**Fertigung der Höhe nach Maß!**

**Hinweis: 4 Sichtseiten bearbeitet**  
\* Oberflächenschutz **PROTECT advanced** gegen Aufpreis lieferbar



# Terrassenplatten

Wenn das Gefühl nach Freiheit eine Form annimmt: Unsere Terrassenplatten lassen Ihren zahlreichen Gestaltungsideen freien Lauf. Ob moderne Architektur, mediterranes Ambiente oder rustikaler Außenbereich – mit unserem breiten Spektrum an Belägen sind Ihren Ideen keine Grenzen gesetzt. Das Resultat: Immer ein starker Auftritt. Pure Schönheit, herausragende Qualität und echte Freiheit – einfach das perfekte Outfit für Ihren Garten.

## Unsere Produkte in der Übersicht

- 110** Fincasa Nova
- 116** UHL Ceramics Nova
- 124** Feingestrahlte Terrassenplatten
- 128** Kugelgestrahlte Terrassenplatten
- 132** Terrassenplatten Standard
- 136** Schwimmbad-Randplatten



**Fincasa Nova**, klare Formensprache für ein exklusives Gesamtbild.



**Terrassenplatten** in unterschiedlichen Formaten und vielen Farben.

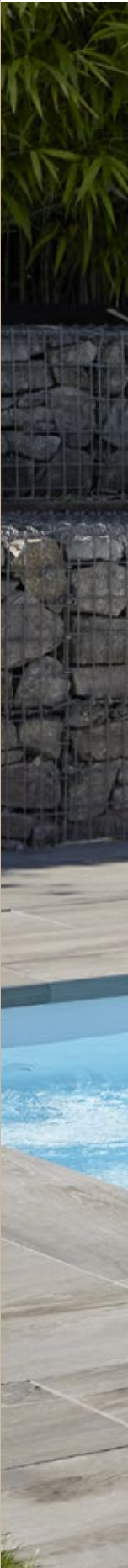





## Fincasa Nova

Beweisen Sie Stil – die Fincasa Terrassenplatten verkörpern minimalistisches Design mit ausgeklügelter Funktionalität. Dank der praktischen Oberflächenbeschichtung haben Sie lange Freude an Ihrer Terrasse.

### Top Ten!

Gehört zu den Lieblingsprodukten unserer Kunden



Valencia





Cordoba





Barcelona



Valencia

### Produktdetails

- ◆ Gecurte Oberfläche
- ◆ Modernes Format 60 x 30 cm
- ◆ Transparente, filmbildende Oberflächen-Beschichtung
- ◆ Verringerte Schmutzanfälligkeit
- ◆ Rutschhemmende Oberfläche (Rutschfestigkeitsklasse R13)





Valencia

## Unser Tipp

Harmoniert gut mit:

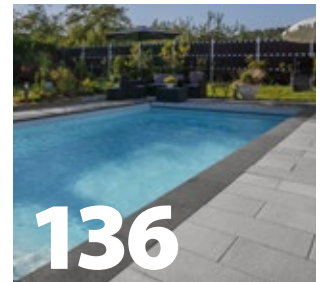

Schwimmbad-Randplatten  
und Duschanne



Melange Öko Petrol





## UHL Protect plus

Die transparente, filmbildende Oberflächen-Beschichtung der Serie UHL PROTECT plus vermindert die Schmutzanfälligkeit und sichert die Farbbrillanz, die den besonderen Reiz dieser Terrassenplatten durch die modernen Farbvariationen unterstreicht.



Valencia



Barcelona

## Fincasa Nova Zahlen & Fakten im Überblick

Produit  
en français!

### Farben

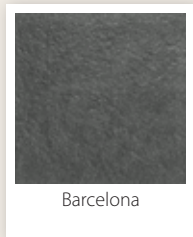

Barcelona

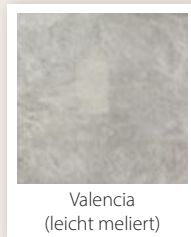

Cordoba

Valencia  
(leicht meliert)Bilbao  
(strukturiert)Marbella  
(meliert + strukturiert)

### Formate 1:100

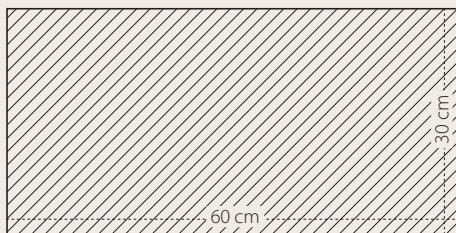

### Abmessungen

L x B x Stärke	kg/Pal.	St./Pal.	m <sup>2</sup> /Pal.	kg/m <sup>2</sup>	Bedarf/m <sup>2</sup>
60 x 30 x 4 cm	1,175	68	12,24	96	5,55

- ♦ Lieferbar ab Werk Schutterwald
- ♦ Verlegungsempfehlung: Wir empfehlen die Verlegung mit Fugenkreuzen/Plattenlagern, siehe Seite 135.

Die Stückzahl pro m<sup>2</sup> kann sich in Abhängigkeit der Steingröße und Fugenbreite leicht verändern und beruht auf der theoretischen Rasterberechnung. (Die hier gezeigten Beispiele sind eine kleine Auswahl an Verlegungsmöglichkeiten, die diese Pflastersysteme und Terrassenplatten bieten.)

### Verlegemuster

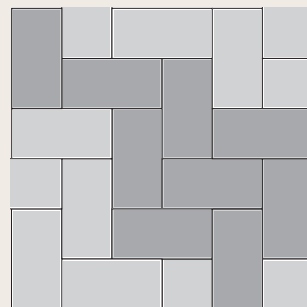
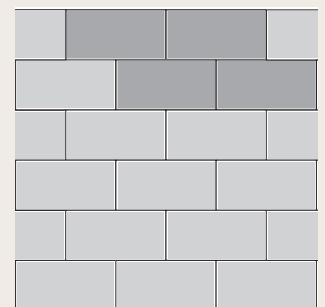
FN1  
5,5 Stück  
Bedarf je m<sup>2</sup>  
60 x 30 cmFN2  
5,5 Stück  
Bedarf je m<sup>2</sup>  
60 x 30 cm

### Gut zu wissen!



**Produktvideo  
Fincasa Nova**  
Jetzt einscannen und  
aktuelles Produktvideo  
online ansehen.



Teil 1



Teil 2

QR-Code scannen und  
**Videoanleitung zum  
einfachen Verlegen  
von Terrassenplatten**  
ansehen.



## UHL Ceramics Nova

Die hochwertige, großformatige Keramikplatte UHL Ceramics Nova überzeugt mit besten Eigenschaften: Dauerhafte Farbbrillanz und leichte Pflege. Durch die extrem harte, robuste Oberfläche verlieren die Platten auch nach Jahren nichts an ihrer besonderen Schönheit.



**Trend!**

Einer unserer  
Produkt-Trends



Artgrey



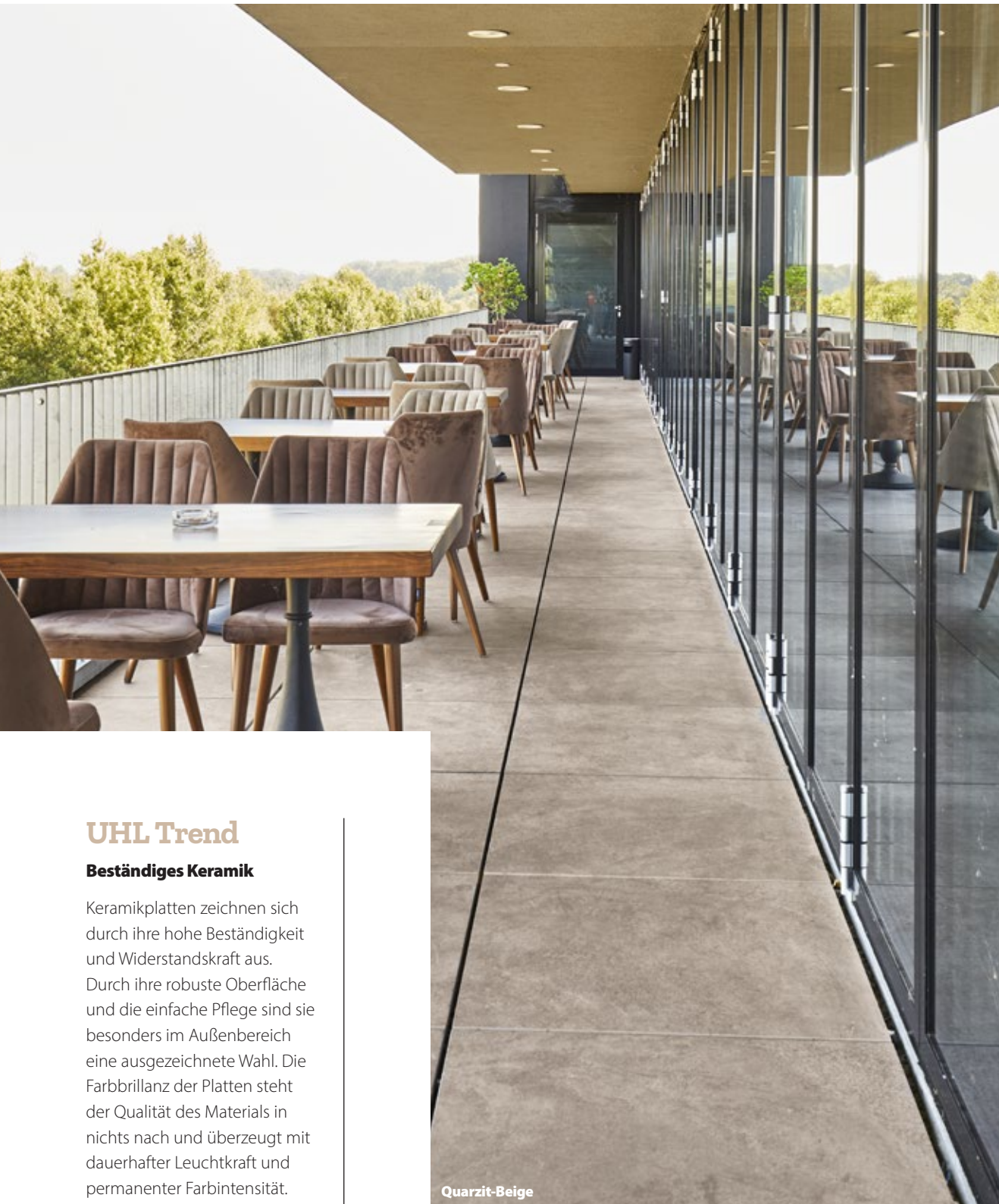

## UHL Trend

### Beständiges Keramik

Keramikplatten zeichnen sich durch ihre hohe Beständigkeit und Widerstandskraft aus. Durch ihre robuste Oberfläche und die einfache Pflege sind sie besonders im Außenbereich eine ausgezeichnete Wahl. Die Farbbrillanz der Platten steht der Qualität des Materials in nichts nach und überzeugt mit dauerhafter Leuchtkraft und permanenter Farbintensität.

Quarzit-Beige



Artgrey





**R**

### Produktdetails

- ◆ Witterungs- und frostbeständig
- ◆ Einfache Pflege und leichte Reinigung
- ◆ Durchgefärbtes Feinsteinzeug –  
Rektifiziert Monokalibriert
- ◆ Biegefestigkeit  $\geq 50 \text{ N/mm}^2$
- ◆ Bruchlast  $\geq 4.000 \text{ N}$
- ◆ Rutschhemmende Oberfläche  
(Rutschfestigkeitsklasse R11)
- ◆ Leicht zu verlegen
- ◆ **Verlegemöglichkeiten:** lose im Splittbett,  
auf Stelzlager oder im Mörtelbett

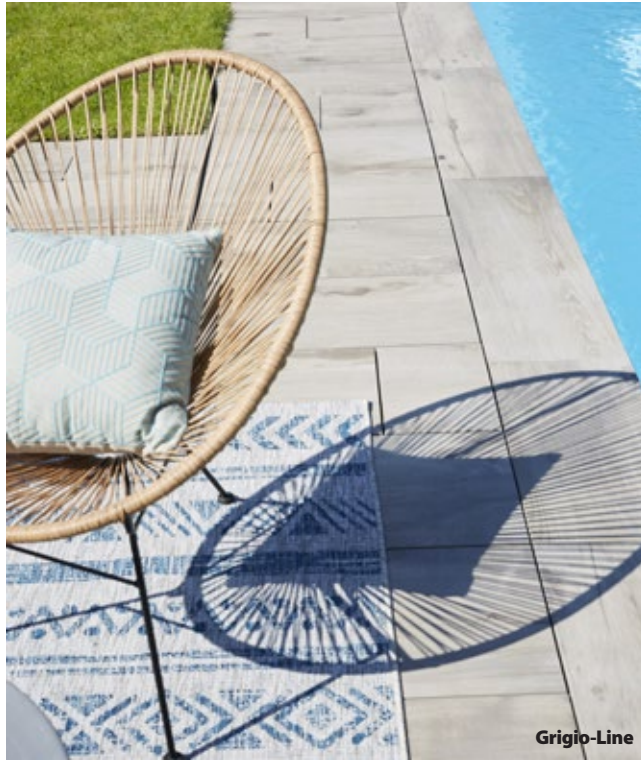
**Artgrey**

Grigio-Line







## UHL Ceramics Nova Zahlen & Fakten im Überblick

Produit  
en français!



### Farben

Größe 45 x 90 cm

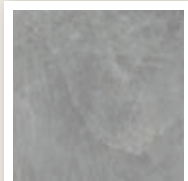

Artgrey

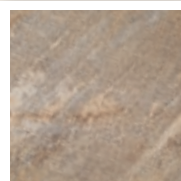

Quarzit-Beige

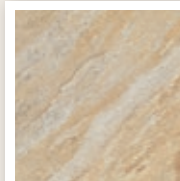

Quarzit-Natur



Quarzit-Grau

Größe 120 x 120 cm, 60 x 120 cm und 60 x 60 cm



Artgrey

Artgrey

Größe 40 x 120 cm

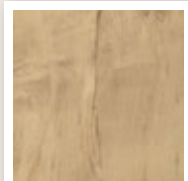

Beige-Line

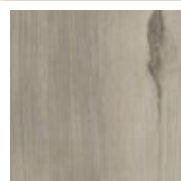

Grigio-Line

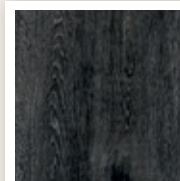

Woodblack

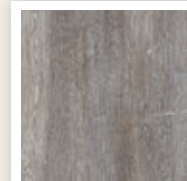

Woodgrey

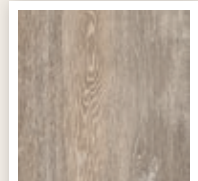

Woodcreme

### Formate 1:300

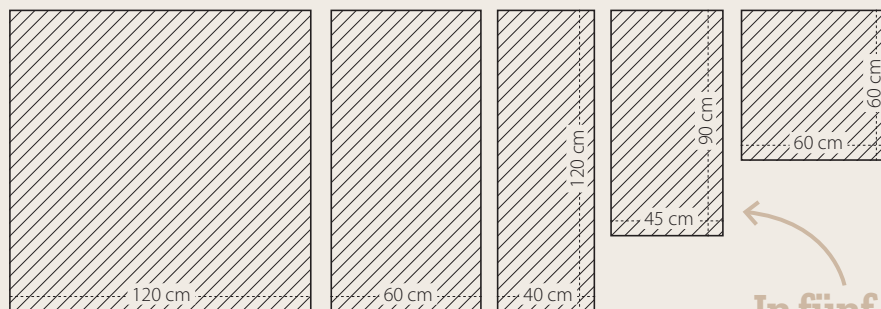

In fünf Formaten!

### Abmessungen

L x B x Stärke	kg/Pal.	St./Pal.	m <sup>2</sup> /Pal.	kg/m <sup>2</sup>	St./Karton	m <sup>2</sup> /Karton
45 x 90 x 2 cm	894	48	19,44	46	2	0,81
60 x 60 x 2 cm	1.060	64	23,04	46	2	0,72
40 x 120 x 2 cm	1.060	48	23,04	46	1	0,48
60 x 120 x 2 cm	1.192	36	25,92	46	1	0,72
120 x 120 x 2 cm	1.192	18	25,92	46	1	1,44

♦ Lieferbar ab Werk Schutterwald

Quarzit-Grau





## Weitere Produkte

Typ

Stufenplatte/Schwimmbad-Randplatte

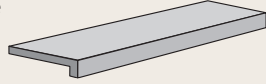

Platten halbrund

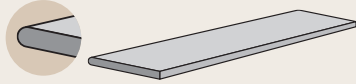

Platten viertelrundstab

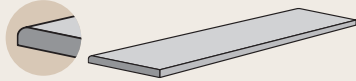

Typ

Rasenkante gerade

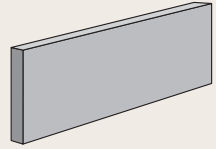

Blockstufe

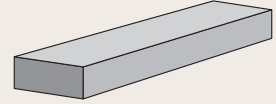

♦ Verschiedene Formate auf Anfrage lieferbar.

## Aufbauempfehlung

### Verlegung auf Stelzlager

Stelzlager ermöglichen die Verlegung von Terrassenplatten mit einem Hohlraum unter den Platten von ca. 40 bis 60 mm und bieten so genug Platz für die Verlegung von Leitungen oder Kabeln. Diese sind dank der lose aufgelegten Platten einfach zugänglich und bestens geschützt. Ein weiterer Vorteil sind die offenen Fugen, durch welche Wasser bzw. Niederschlag direkt auf den Untergrund abgeleitet werden kann. Um einen gleichmäßigen Fugenabstand zu erhalten, empfehlen wir die Verwendung von Fugenkreuzen bei der Verlegung im Splittbett (Fugenabstand ca. 3 mm).

Individuell  
höhenverstellbar





### Verlegung im Mörtelbett

Bei der Verlegung im Mörtelbett muss ein frostsicherer Kleber oder Mörtel verwendet werden. Der Fugenabstand sollte 4 mm sein, das Gefälle des Bodenbelags sollte mindestens 1,5 – 2 % betragen. Da wir die Gegebenheiten vor Ort nicht kennen, empfehlen wir einen Fachhändler oder Verlegefachmann bzgl. Verlege-Art, Unterbau, Fugenmaterial, etc. zu Rate zu ziehen.

Die Stückzahl pro m<sup>2</sup> kann sich in Abhängigkeit der Steingröße und Fugenbreite leicht verändern und beruht auf der theoretischen Rasterberechnung.

(Die hier gezeigten Beispiele sind nur eine Auswahl an Verlegungsmöglichkeiten, die diese Plattensysteme bieten.)

- ♦ Gemäß den Bildern in unserem Katalog die Keramikplatten auf Kreuzfuge verlegen.
- ♦ Die Fugenbreite mindestens 5mm breit gestalten und in Abstimmung mit Ihrem Verleger bei 40x120 cm Platten eher breiter als 5mm gestalten.
- ♦ Ein Gefälle von mindestens 2% einhalten, damit das Oberflächenwasser besser abfließen kann.
- ♦ Bei gebundener Verlegung eine Dehnfuge berücksichtigen.
- ♦ Fugenmaterial verwenden, welches eine geringere Druckfestigkeit als die Keramikplatte hat.
- ♦ Bei ungebundener Verlegung Kunststoffabstandshalter verwenden, damit sich die Platten nicht verschieben.
- ♦ Bei einer Splittverlegung Filterfließ verwenden.
- ♦ Die Keramikplatten rein für den Außenbereich im Gehwegbereich verwenden.
- ♦ Berücksichtigen, dass bei einer Verlegung auf Plattenteller ab einer Plattengröße von 40 x 120 cm bzw. einem Seitenverhältnis 1:3 mit einer 6 Punkt Auflage gearbeitet werden muss. Bei kleineren Seitenverhältnissen reichen 4 Auflagepunkte.
- ♦ Keine Reiniger auf Basis von Schmierstoffen oder Wachs verwenden, da sich sonst ein rutschiger Film bilden kann. Verwenden Sie idealerweise tensidfreie Reiniger.

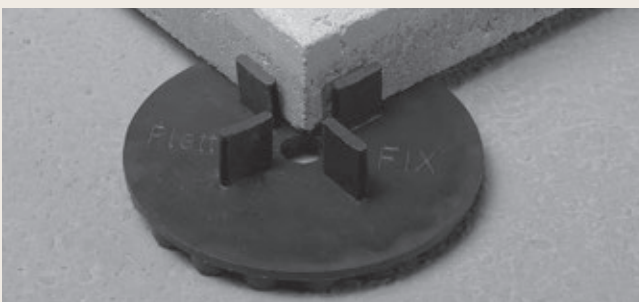
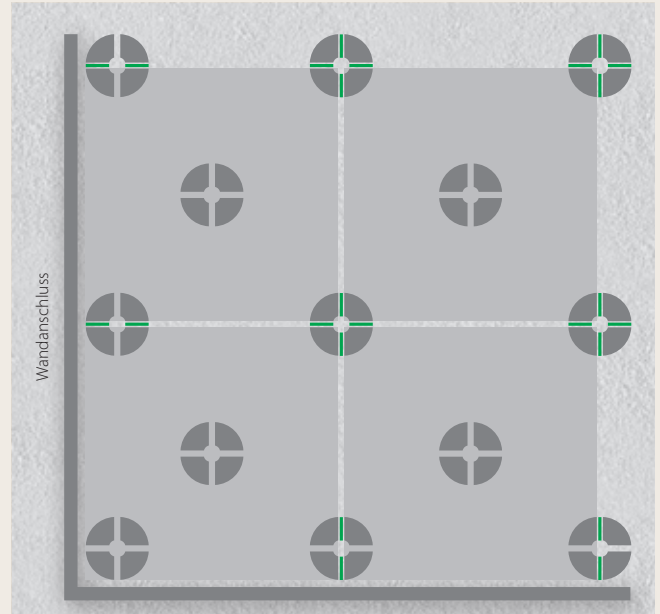

Nach Bedarf können die grün hervorgehobenen Distanzstücke durch herausbrechen leicht entfernt werden.



# Feingestrahlte Terrassenplatten

Verleihen Sie Ihrer Terrasse einen unverwechselbaren Flair! Dank des bereits werkseitig integrierten Oberflächenschutzes UHL PROTECT (advanced) lassen sich unsere feingestrahnten Terrassenplatten jetzt noch einfacher pflegen und reinigen.

**Top Ten!**

Gehört zu den Lieblingsprodukten unserer Kunden

## Unser Tipp

Harmoniert gut mit:

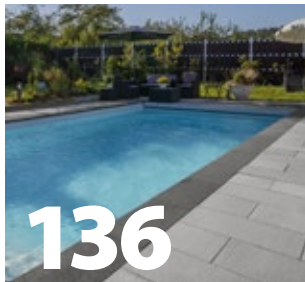

**Schwimmbad-Randplatten  
Santorin**



**Freitragende Stufenelemente  
Santorin**







### Produktdetails

- ◆ Feingestrahlte Oberfläche
- ◆ 2 zeitlose Farben
- ◆ Hydrophobierte Oberfläche
- ◆ Verringerte Schmutzempfindlichkeit
- ◆ Zubehörteile wie Stufen, Stelen, etc. finden Sie ab Seite 94





Menorca



## Feingestrahlte Terrassenplatten Zahlen & Fakten im Überblick

Produit  
en français!

### Farben

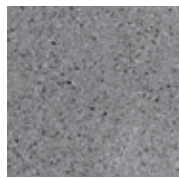
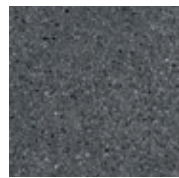
Menorca  
(Körnung: 1–3 mm)Santorin  
(Körnung: 1–3 mm)

### Formate <sup>1:200</sup>

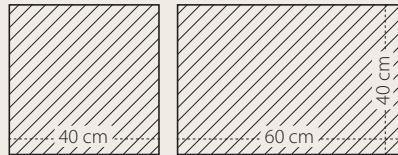

In zwei Formaten!

### Abmessungen

L x B x Stärke	kg/Pal.	St./Pal.	m <sup>2</sup> /Pal.	kg/m <sup>2</sup>	Bedarf/m <sup>2</sup>
40 x 40 x 4 cm	830	54	8,64	96	6,25
60 x 40 x 4 cm	830	36	8,64	96	4,17

♦ Lieferbar ab Werk Schutterwald

### Gut zu wissen!

QR-Code scannen und  
**Videoanleitung zum  
einfachen Verlegen von  
Terrassenplatten** ansehen.

### Verlegemuster & Aufbauempfehlung

siehe **Seite 135** und unter **www.uhl.de**

#### UHL PROTECT advanced

Die Hydrophobierung von Kern- und Vorsatz-  
beton und die hydrophobierte Oberfläche  
verringern die Schmutzempfindlichkeit.



## Kugelgestrahlte Terrassenplatten

Glatte Oberfläche, trittsicher und frostbeständig – ein kugelgestrahlter Belag, der allen Herausforderungen rund um Haus und Garten gewachsen ist und dabei auch noch schick aussieht. So wie Sie es sich wünschen – machen Sie aus Ihrem Garten eine echte Wohlfühlzone!







Naxos





Naxos

## Produktdetails

- ◆ Glatte Oberfläche, trittsicher und frostbeständig
- ◆ Zweischichtiger Aufbau: Vorsatz und Kernbeton



Malaga



## Kugelgestrahlte Terrassenplatten Zahlen & Fakten im Überblick

Produit  
en français!



### Farben



Elba\*

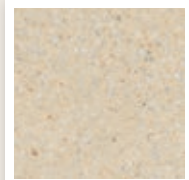

Naxos

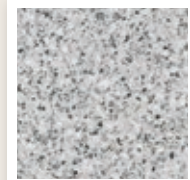

Malaga



Korfu

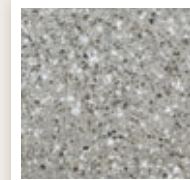

Palma

\* nur in 40 x 40 cm  
erhältlich

### Formate 1:200

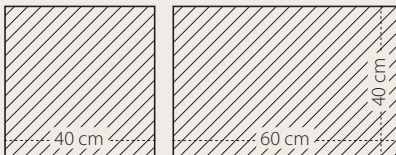

In zwei Formaten!

### Abmessungen

L x B x Stärke	kg/Pal.	St./Pal.	m <sup>2</sup> /Pal.	kg/m <sup>2</sup>	Bedarf/m <sup>2</sup>
40 x 40 x 4 cm	830	54	8,64	96	6,25
60 x 40 x 4 cm	830	36	8,64	96	4,17

- Lieferbar ab Werk Schutterwald

### Gut zu wissen!



QR-Code scannen und  
Videoanleitung zum  
einfachen Verlegen von  
Terrassenplatten ansehen.

### Verlegemuster & Aufbauempfehlung

siehe Seite 135 und unter [www.uhl.de](http://www.uhl.de)



Palma



## Terrassenplatten Standard

Langanhaltend schön, robust und pflegeleicht – unsere Terrassenplatten Standard sind Dank ihrer groben, aufgerauten Oberfläche besonders widerstandsfähig. In Verbindung mit Ihrem Umfeld entfalten sie ihre ansprechende Optik.







## Produktdetails

- ◆ Griffige Oberfläche in verschiedenen Körnungen und Farben

## Terrassenplatten Standard Zahlen & Fakten im Überblick

Produit  
en français!

### Farben

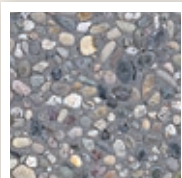
Grau  
(Körnung: 0–2 mm)Waschbeton  
(Körnung: 8–12 mm)

### Gut zu wissen!

QR-Code scannen und  
**Videoanleitung zum  
einfachen Verlegen von  
Terrassenplatten** ansehen.

### Formate 1:200

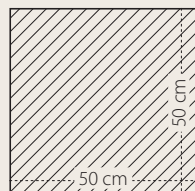

### In drei Formaten!

## Abmessungen

Farbe	L x B x Stärke	kg/Pal.	St./Pal.	m <sup>2</sup> /Pal.	kg/m <sup>2</sup>	Bedarf/m <sup>2</sup>
Grau	40 x 40 x 4 cm	1.659	108	17,28	96	6,25
	60 x 40 x 4 cm	1.659	72	17,28	96	4,17
	50 x 50 x 4 cm	864	36	9,00	96	4,00
Waschbeton	40 x 40 x 4 cm	830	54	8,64	96	6,25
	60 x 40 x 4 cm	830	36	8,64	96	4,17
	50 x 50 x 4 cm	864	36	9,00	96	4,00

- ◆ Lieferbar ab Werk Schutterwald
- ◆ Verlegungsempfehlung: Wir empfehlen die Verlegung mit Fugenkreuzen/Plattenlagern, siehe Seite 135.

## Verlegemuster & Aufbauempfehlung

siehe **Seite 135** und unter **www.uhl.de**



## Verlegemuster

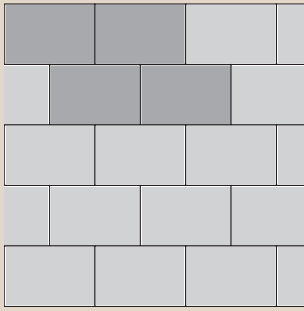

Läuferverband	Bedarf je 10 m <sup>2</sup>
41 Platten	40 x 60 cm
1 Anfänger (bauseits halbiert)	40 x 60 cm/lfm

Die Stückzahl pro m<sup>2</sup> kann sich in Abhängigkeit der Steingröße und Fugenbreite leicht verändern und beruht auf der theoretischen Rasterberechnung. (Die hier gezeigten Beispiele sind eine kleine Auswahl an Verlegemöglichkeiten, die diese Pflastersysteme und Terrassenplatten bieten.)

## Aufbauempfehlung

### Qualität und Sonderausführungen

Unsere Belagplatten bestehen aus zwei Schichten güteüberwachtem Vorsatz- und Kernbeton. Sie sind trittsicher, widerstandsfähig und frostbeständig. Dabei passend kombinierbar mit Stufen, Stelen, Einfassungen, Schwimmbad-Randplatten und Duschwannen – auch mehrfarbig.

### Lagerung

Die Platten sollten an einem trockenen Platz zwischengelagert werden. Beim Zwischentransport auf der Baustelle sind nur geeignete Hebewerkzeuge zu verwenden.

### Verlegung und Pflege

Hierbei ist von größter Wichtigkeit, dass ein mindestens 3 mm großer Fugenabstand zwischen den einzelnen Platten gewährleistet ist (eventuell Fugenkreuze verwenden). Ist eine Betonkonstruktion vorhanden, wie dies z. B. bei Balkonen, Dachterrassen etc. der Fall ist, empfiehlt sich eine Plattenverlegung auf Stelzlager oder sogenannten Mörtelsäckchen.

Grundsätzlich ist bei allen Verlegearten auf eine einwandfreie, auch auf Dauer zuverlässige Wasserabführung (auch Unterbau) zu achten. Wir empfehlen, die Platten unmittelbar nach Verlegung mit geeigneter Imprägnierung zu behandeln. Verschmutzte Plattenbeläge können in den meisten Fällen mit Wasser gereinigt werden.

**Hinweis:** Keine Imprägnierung bei bereits imprägnierten Platten.

Bei oberflächenbehandelten Platten können durch unsachgemäße Behandlung z. B. durch Verschieben von Mobiliar etc. Kratzer in der Oberfläche entstehen.

### Plattenlager

Plattenlager gewährleisten bei festem Untergrund (Beton o. ä.) den Wassertransport unter den Platten und erleichtern gleichzeitig das regelmäßige Verlegen durch gleichmäßigen Plattenabstand.



Verlegung auf Mörtelsäckchen

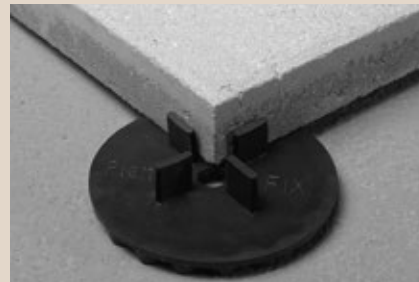

Der Einsatz von Fugenkreuzen ermöglicht ein einheitliches Fugenbild.

Bedarf pro m<sup>2</sup>: Plattenmaß 40/40 = 6,25 Stück  
Plattenmaß 50/50 = 4 Stück  
Plattenmaß 60/40 = 4 Stück

### Terrassenplatten Unterbau

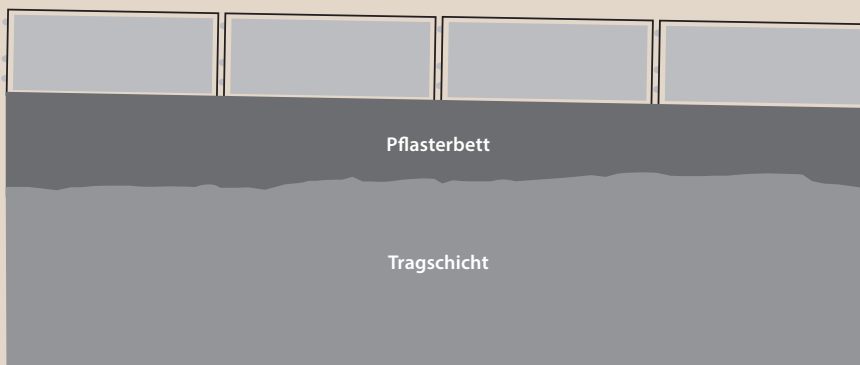

- ⚠ **Mind. 3 mm Fuge**
- ⚠ **Gefälle von 2 % beachten**

■ **Pflasterbett**  
ca. 3 – 5 cm Splitt  
(2 – 5 mm)

■ **Tragschicht**  
Ca. 20 cm verdichteten Kiestragschicht



## Schwimmbad-Randplatten

Unsere Schwimmbad-Randplatten für Indoor- und Outdoor-Pools fassen Ihr Schwimmbecken ästhetisch und elegant ein. Die kugelgestrahlten Oberflächen sind rutschfest und fühlen sich auch barfuß gut an.









Santorin

## Unser Tipp

Winkelplatten Canto in Naxos harmonieren gut mit:



**Kugelgestrahlte Terrassenplatten Naxos**



**Sitzbank/Pflanzkübel**

## Produktdetails

- ◆ Plane Platten mit Nut und Feder
- ◆ Platten in 3 unterschiedlichen Formen erhältlich
- ◆ Vielseitig kombinierbar mit unseren Terrassenplatten

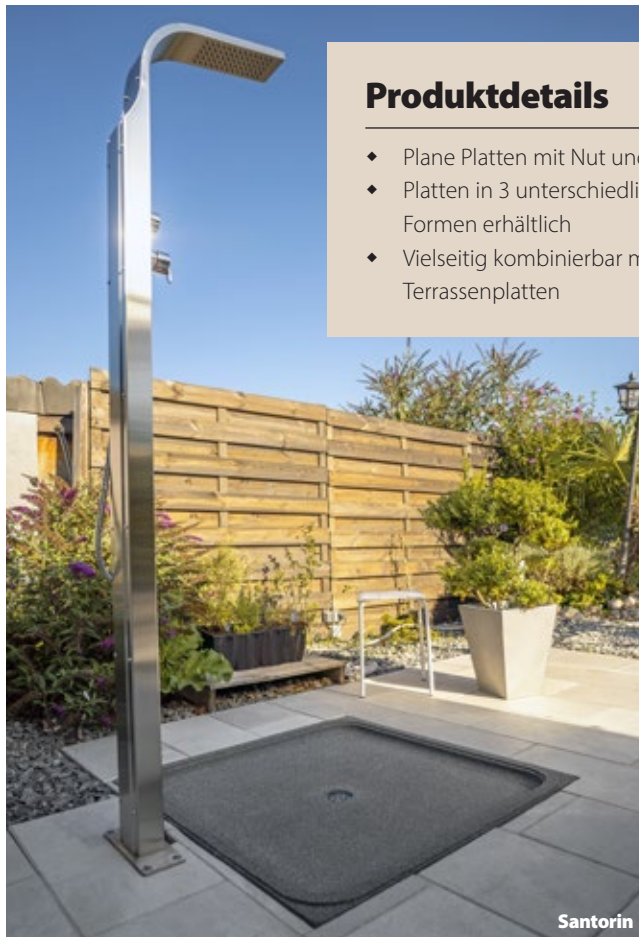

Santorin



## Schwimmbad-Randplatten Zahlen & Fakten im Überblick

Produit  
en français!

### Farben



Elba



Naxos



Malaga



Santorin\*

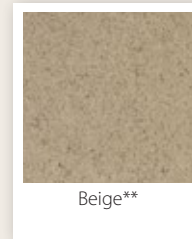

Beige\*\*

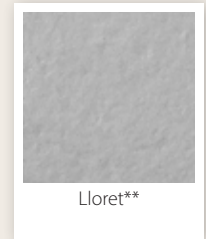

Lloret\*\*

\* Oberflächenschutz **PROTECT advanced** gegen Aufpreis lieferbar

\*\* nur in der Variante halbrund erhältlich

### Abmessungen

Typ	Radius	kg	L x B x Stärke
<b>Randplatten plan</b>			
☐ Längsteil plan	–	20	60 x 30 x 5 cm
☐ Außeneck plan	–	22	50 x 30 x 5 cm
☐ Inneneck plan	–	22	50 x 30 x 5 cm
	20 cm	23	50 x 30 x 5 cm
☐ Platte mit Innenradius plan	100 cm	18	58/44 x 30 x 5 cm
	150 cm	21	60/50,5 x 30 x 5 cm
	200 cm	21	60/52,5 x 30 x 5 cm
	250 cm	21	60/53,5 x 30 x 5 cm
	300 cm	21	60/54,5 x 30 x 5 cm
Eckteil mit Radius (zweitellig)	61 cm	41	71 x 48 x 5 cm
<b>Randplatten halbrund</b>			
☐ Längsteil halbrund	–	15,64	60 x 30 x 4/5 cm
☐ Bogen 90°	10 cm	10,64	10 x 10 x 4/5 cm
☐ Innenecke halbrund	–	17	50 x 50 x 4/5 cm
Außenecke halbrund (o. Abb.)	–	18	50 x 50 x 4/5 cm
<b>Winkelplatten Canto</b>			
☐ Längsteil Canto	–	36	60 x 60 x 4 cm
Eckplatte Canto (o. Abb.)	–	32	60 x 60 x 4 cm
<b>Zubehör</b>			
☐ Duschwanne (1- und 2-farbig produzierbar, Auslauf mittig oder im Eck möglich)		150	100 x 100 x 9 cm

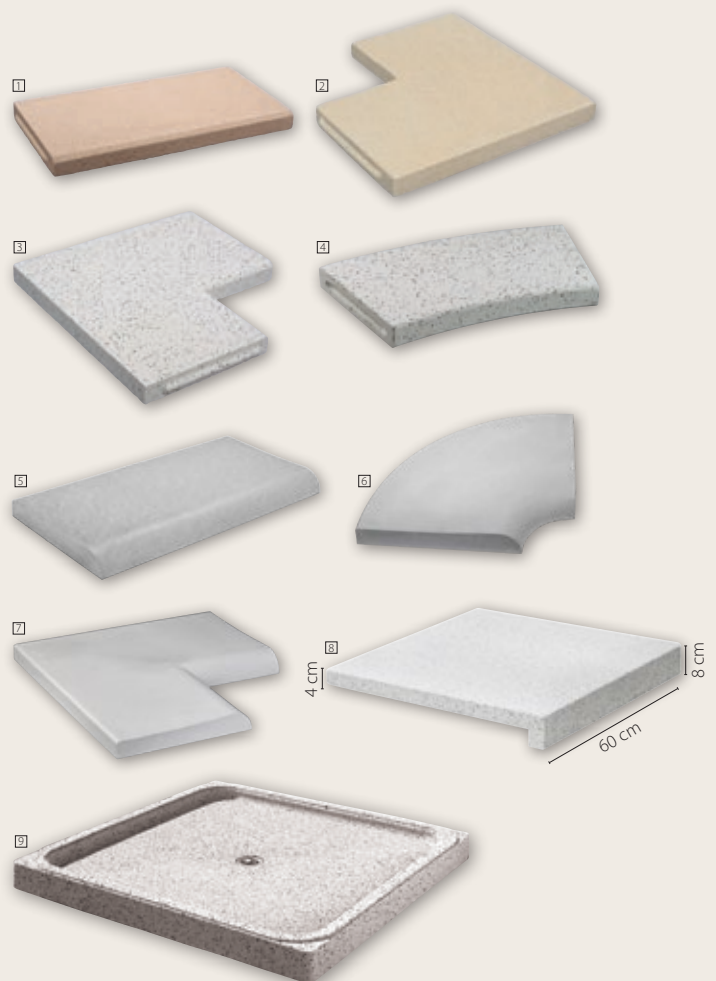

### Verlegung und Pflege

- Vor dem Verlegen ist der Untergrund mit einer Grundierung zu versehen.
- Beim Verkleben der Platten ist möglichst darauf zu achten, dass dies hohlraumarm erfolgt.
- Anfragen für Sondermaße an verkauf@uhl.de

#### Winkelplatten „Canto“

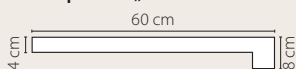

Wir empfehlen, die Schwimmbad-Randplatte „Canto“ mittels geeigneter Imprägnierung zu behandeln (Produktinformation beachten). Des Weiteren empfehlen wir eine Silikonfuge/Natursteindichtstoff zwischen den Platten zu verwenden.

Diese Produkte werden in Kunststoff-Formen hergestellt. Dies kann zu leichten Maßdifferenzen (Untermaß) führen.

Skizze zu Außeneck plan

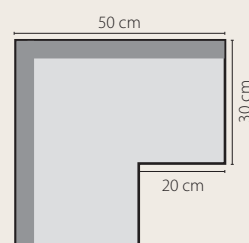

Skizze zu Inneneck plan

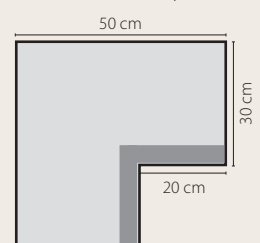

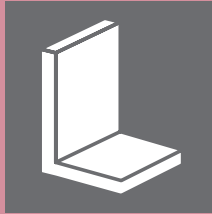

# Stützwinkel

Zeit ist heutzutage ein wichtiger Aspekt bei der Gestaltung Ihres Außenbereichs, egal ob öffentlich oder privat. Unsere Stützwinkel sind die schnelle Lösung zur Abstützung, Terrassierung oder Einfassung der unterschiedlichsten Baumaßnahmen rund um Ihr Projekt.

## Unsere Produkte in der Übersicht

142 Sicuro-L



**Sicuro-L** praktische Abtrennung auch für Gärten







## Sicuro-L

Die Winkelelemente Sicuro-L gewährleisten mit beidseitiger Oberfläche in SB3-Qualität den perfekten Halt bei Höhenunterschieden! Durch ihre Belastbarkeit bis SLW 60 gleichen sie den Erddruck optimal aus und sind in der Höhe individuell einsetzbar.



**Hochlast  
Sicuro-L**  
auf Anfrage







## Unser Tipp

Harmoniert gut mit:



Solido



Melange Öko







## Produktdetails

- ◆ Beidseitig glatte Sichtbeton-Oberfläche bis zum Fuß
- ◆ Auch als moderner Sichtschutz geeignet
- ◆ Wandstärke 12 cm
- ◆ Kombination von Baubreiten 49 – 199 cm durch Designfuge mit einheitlicher Optik möglich
- ◆ Wir produzieren und überwachen gemäß der Norm DIN EN 15258 und bestätigen dies mit dem CE-Zeichen
- ◆ Die Eigenschaften zur Dauerhaftigkeit beschreiben wir wie folgt: Betongüte C 45/55 gem. DIN EN 206-1/DIN 1045-2 und Expositionsklassen XC4, XD1, XD2, XF1, XF2, XF3, XF4, XM1, WA
- ◆ Die Oberfläche entspricht Sichtbetonklasse SB 3 für hohe gestalterische Anforderungen mit gefasteten Kanten
- ◆ Beachten Sie die Verlegevorschrift für 2-teilige Ecken





## UHL Qualität!

### Besonders langlebig dank Konizität

Fertigungsbedingt und um die Betonqualität zu sichern, weisen unsere Produkte an den Seitenwangen eine geringfügige Konizität auf. Im Fußbereich ist eine Verjüngung vorhanden, um einen Abfluss von drückendem Wasser zu ermöglichen.

## Sicuro-L Giganten

Sparen Sie die Hälfte an  
Versetzeit mit unseren  
199 cm breiten Sicuro-L  
Elementen.





# Sicuro-L Zahlen & Fakten im Überblick



## Farben



## Abmessungen

Elemente	H x SL x Stärke	kg/St.	St./Pal.
----------	-----------------	--------	----------

Normalelement			
BL 49,0 cm glatt	55 x 30 x 12 cm	110	8
	80 x 45 x 12 cm	165	8
	105 x 55 x 12 cm	215	8
	130 x 70 x 12 cm	300	4
	155 x 85 x 12 cm	350	4
	180 x 95 x 12 cm	420	2
	205 x 110 x 12 cm	520	2
	230 x 125 x 12 cm	730	2
	255 x 140 x 12 cm	770	2

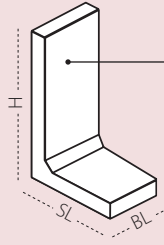

BL 99,0 cm glatt	55 x 30 x 12 cm	220	4
	80 x 45 x 12 cm	335	4
	105 x 55 x 12 cm	440	4
	130 x 70 x 12 cm	630	2
	155 x 85 x 12 cm	750	2
	180 x 95 x 12 cm	860	2
	205 x 110 x 12 cm	1.050	1
	230 x 125 x 12 cm	1.470	1
	255 x 140 x 12 cm	1.540	1
	280 x 170 x 12 cm	1.825	1
	305 x 170 x 12 cm	2.070	1

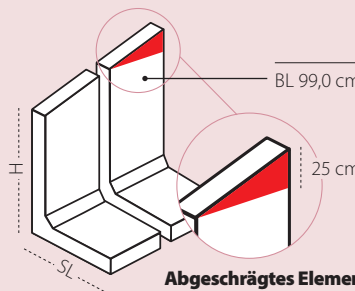

BL 199,0 cm glatt	55 x 30 x 12 cm	440	2
	80 x 45 x 12 cm	670	2
	105 x 55 x 12 cm	880	2

Eckelement (einteilig)			
BL 49,0 cm glatt	55 x 49,5 x 12 cm	165	4
	80 x 49,5 x 12 cm	240	4
	105 x 49,5 x 12 cm	300	4
BL 99,0 cm glatt	130 x 70 x 12 cm	1.020	1
	155 x 85 x 12 cm	1.175	1
	180 x 95 x 12 cm	1.320	1

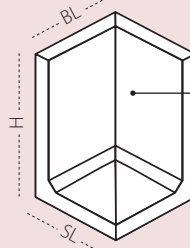

Eckelement (zweiteilig)			
BL 99,0 cm glatt	55 x 49,5 x 12 cm	360	2
	80 x 49,5 x 12 cm	540	2
	105 x 49,5 x 12 cm	720	2
	130 x 70 x 12 cm	875	1
	155 x 85 x 12 cm	1.210	1
	180 x 95 x 12 cm	1.370	1
	205 x 99 x 12 cm	1.950	1*
	230 x 99 x 12 cm	2.100	1*
	255 x 99 x 12 cm	2.250	1*

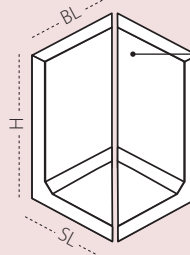

Elemente	H x Stärke	kg/St.	St./Pal.
----------	------------	--------	----------

Anschlussstein			
BL 99,0 cm glatt	37 x 12 cm	95	6

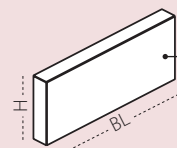

\* es wird ein Normalelement mit verkürztem Fuß benötigt.  
Auf Anfrage lieferbar.

♦ Lieferbar ab Werk Niederschopfheim

SL = Schenkellänge  
BL = Baulänge  
H = Höhe

Wandstärke oben

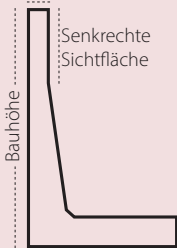

Wandstärke unten

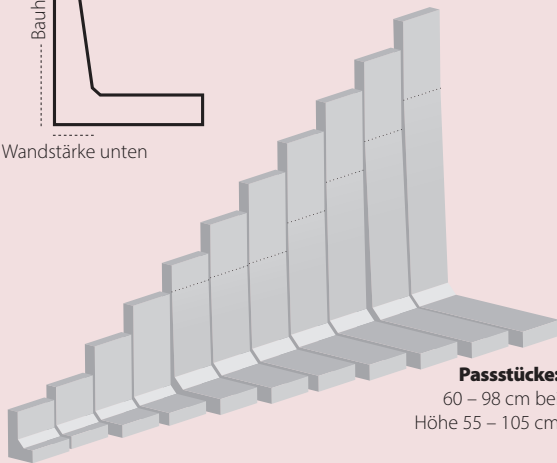

## Wandstärke (oben/unten)

Bauhöhe in cm	Wandstärke oben in cm	Wandstärke unten in cm	senkrechte Sichtfläche in cm
55	12	12	-
80	12	12	-
105	12	12	-
130	12	15	25
155	12	15	50
180	12	15	75
205	12	15	25
230	12	15	50
255	12	15	75
280	12	17	100
305	12	17	125

## Info: Montage!

Da diese Bauteile statischen Anforderungen genügen müssen, empfehlen wir den Einbau ausschließlich von geschultem Fachpersonal durchführen zu lassen.



## Sicuro-L Mauerscheiben



**Lastfall 1**  
Ebenes Gelände, Verfüllung hinter der Mauerscheibe  
(Lastannahme:  $p = 1,0 \text{ kN/m}^2$ )

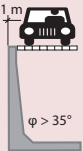

**Lastfall 2**  
wie LF 1, Fläche mit Pkw befahrbar  
(Lastannahme:  $p = 5,0 \text{ kN/m}^2$ )

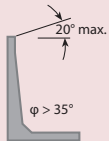

**Lastfall 3**  
Verfüllung mit ansteigendem Gelände,  
Geländeneigung  $\beta > 20^\circ$ , ohne Grundbruchnachweis  
(Lastannahme:  $p = 5 \text{ kN/m}^2$ )

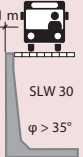

**Lastfall 4**  
Fläche befahrbar mit Verkehrsbelastung  
(Lastannahme:  $p = 16,7 \text{ kN/m}^2$ )

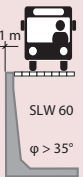

**Lastfall 5**  
Fläche befahrbar mit Verkehrsbelastung  
(Lastannahme:  $p = 33,3 \text{ kN/m}^2$ )

## Hochlast-Lastfälle

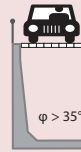

**Lastfall 6**  
ohne Anpralllast  
(Lastannahme:  $p = 5 \text{ kN/m}^2$ )  
Geländerlast:  $P = 1 \text{ kN/m}$

Geländer-  
montage

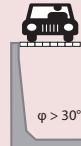

**Lastfall 7**  
(Lastannahme:  $p = 3,5 \text{ kN/m}^2$ )

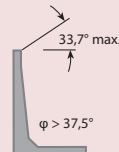

**Lastfall 8**  
Böschung, Geländeneigung  $\beta > 33,7^\circ$   
(Lastannahme:  $p = 3 \text{ kN/m}^2$ )

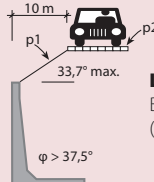

**Lastfall 9**  
Böschung, Geländeneigung  $\beta > 33,7^\circ$   
(Lastannahme:  $p_1 = 1,5 \text{ kN/m}^2$ ,  $p_2 = 5 \text{ kN/m}^2$ )

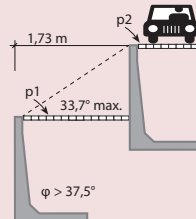

**Lastfall 10**  
Böschung, Geländeneigung  $\beta > 33,7^\circ$   
(Lastannahme:  $p_1 = 1,5 \text{ kN/m}^2$ ,  $p_2 = 5 \text{ kN/m}^2$ )

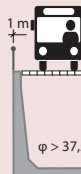

**Lastfall 11**  
Fläche befahrbar mit Verkehrsbelastung,  
ohne Anpralllast  
(Lastannahme:  $p = 33,3 \text{ kN/m}^2$ )  
Geländerlast:  $P = 1 \text{ kN/m}$

Geländer-  
montage

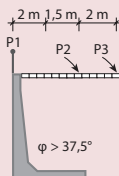

**Lastfall 12**  
Fläche befahrbar mit Verkehrsbelastung,  
ohne Anpralllast  
(Lastannahme:  $p = 12 \text{ kN/m}^2$ )  
Radlast:  $P_2 = P_3 = 150 \text{ kN}$   
Geländerlast:  $P_1 = 1 \text{ kN/m}$

Geländer-  
montage

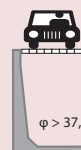

**Lastfall 13**  
Verdichtungserrdruck:  $e_{v1} = 15 \text{ kN/m}^3$   
(Lastannahme:  $p = 5 \text{ kN/m}^2$ )

Gewindeöse



Sicuro-L –

das Original nur mit der UHL-  
Abdeckkappe aus Edelstahl



**Versatzschlaufe (M16)**

M16 Gewinde von 55 cm – 305 cm,  
ab 130/99 cm und bei einer Baulänge von 199 cm  
sind 2 Versatzschlaufen (2 Gewindehülsen) notwendig,  
4 Stück an 280 cm + 305 cm

**Zugrunde gelegte Lastannahmen**

$\gamma = 19 \text{ kN/m}^3$  → Bodengewicht des Hinterfüllmaterials  
 $\delta = 2/3 \varphi$  → Wandreibungswinkel  
 $\beta$  → Böschungswinkel  
 $\varphi$  → Innerer Reibungswinkel des Hinterfüllmaterials



## Mauerscheibe korrekt eingebaut

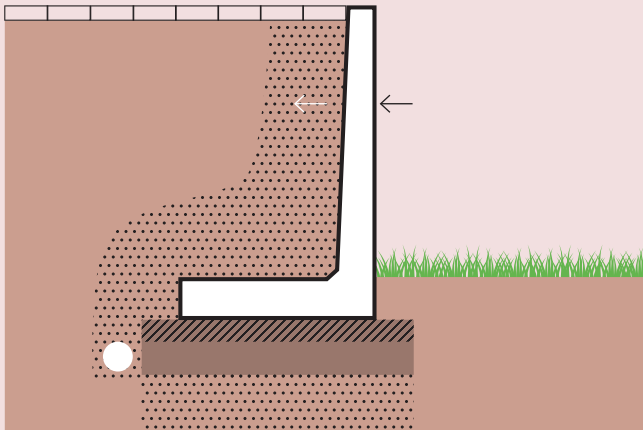

Beim Einbau ist darauf zu achten, dass die Stützwandelemente auf der Sichtseite mindestens um die Fußdicke unter der Geländeoberkante eingebunden werden.

## Sichtseite falsch angebracht

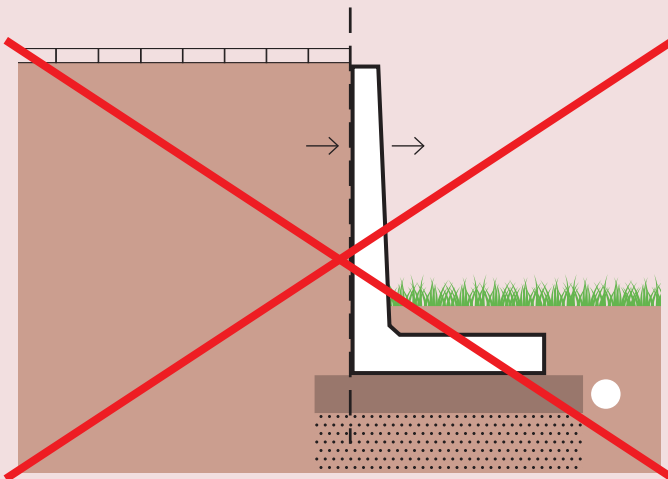

Mauerscheibe verschiebt sich oder kommt zu Bruch.

## Aufbauempfehlung

- Vorherige Prüfung der Machbarkeit – treffen die zugrunde gelegten Annahmen zu?
- Bei unklaren Verhältnissen seitens Statik und Bodenbeschaffenheit ist bauseitig eine individuelle Statik zu erstellen
- Frostfreie Gründung (ca. 80 cm) für Fundament erforderlich
- Hinterfüllung immer auf der Fußseite der Mauerscheibe
- Lagenweise eingebautes und verdichtetes Frostschutzmaterial bildet unterste Schicht des Fundaments
- Darüber: ca. 10–20 cm starkes Ortbetonfundament (C 16/20)
- Mauerscheiben in 5 cm dicker Mörtelausgleichsschicht versetzen, dabei das Einbindemaß von 12 cm an der Vorderseite einhalten
- Hinterfüllung der Mauerscheiben mit frostsicherem Material (lagenweise einbringen und verdichten)
- Hinweis: Material hinter den Mauerscheiben sollte wasserdurchlässig sein, um Frostschäden und drückendes Wasser zu vermeiden
- Abführung des anfallenden Wassers über ein Drainagerohr. Eine vollflächige Abdichtung der Rückseite darf aus statischen Gründen nicht erfolgen (erforderlicher Wandreibungswinkel)
- Zur Abdeckung des Fugenbereichs wird ein Dichtband empfohlen
- Entsprechende Verkehrs- und Hanglasten sind zu beachten



**Montage-Möglichkeiten  
mit integriertem Leerrohr  
für die Ladestation  
Ihres E-Fahrzeugs!**

## Unbedingt beachten!

- Verfüllung muss immer auf der Fußseite erfolgen!
- Einbaufehler können zur Verschiebung oder Bruch der Mauerscheiben führen

### Wichtiger Hinweis:

Aus den angegebenen Aufbauhinweisen kann keine Rechtsverbindlichkeit abgeleitet werden. Grundsätzlich sind die örtlichen Gegebenheiten und gesetzlichen Vorschriften zu beachten.

Verlegeanleitungen und Vorschriften finden Sie auch unter [www.uhl.de](http://www.uhl.de)

## Gut zu wissen!



**Einblick hinter die Kulissen**  
– von der Produktion bis zur  
Auslieferung.

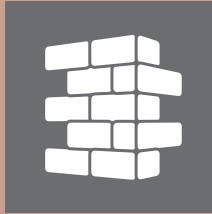

# Mauersysteme

Unverkennbar UHL: edle Designs, perfekte Funktionalität und langlebige Schönheit. Ob als Gartenmauer, als Sicht- und Windschutz, als Stützmauer oder für die Grundstückseinfassung – Sie werden diese Mauersysteme lieben! Kompromisslose Qualität und Design stehen stets im Fokus, was unsere Abgrenzungen optisch besonders ansprechend und dazu äußerst funktional machen.

## Unsere Produkte in der Übersicht

- 152** Solido
- 156** Telesto
- 160** Mauer-Abdeckplatten



**Solido**, mit rustikalem Charme.



**Telesto**, geradlinige Mauer für eine moderne Optik.







## Solido

Das Solido-Mauersystem ist für Sie wie gemacht, wenn Sie auf rustikales und zeitloses Design stehen. Durch sieben verschiedene Steinformen kann die Solido-Mauer sehr individuell gestaltet werden.

**Trend!**  
Einer unserer  
Produkt-Trends









## Unser Tipp

Harmoniert gut mit:

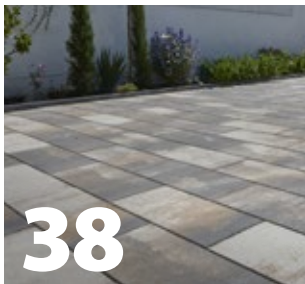

**38**

Mirada Öko Royo



Nebraska

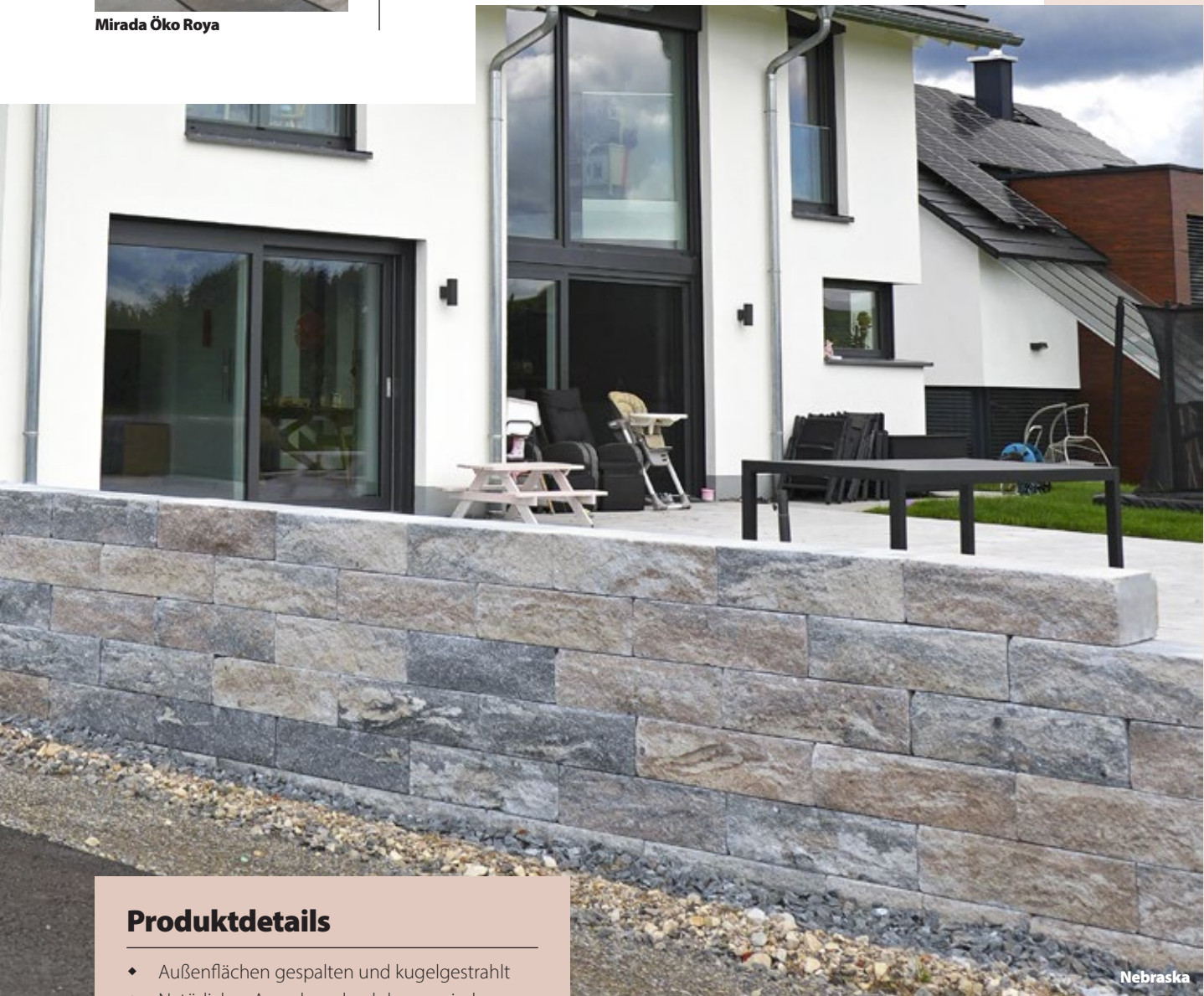

Nebraska

### Produktdetails

- ◆ Außenflächen gespalten und kugelgestrahlt
- ◆ Natürliches Aussehen durch harmonische Marmorierung
- ◆ 7 Steinformate in 3 Farben



Vitre & Nebraska

## Solido Zahlen & Fakten im Überblick



### Farben

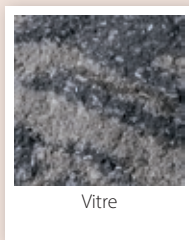
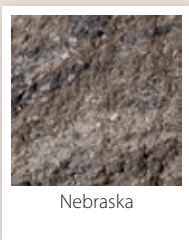

..... 16 cm ..... 34 cm .....



### Abmessungen

Elemente	L x B x H	kg/Pal.	St./Pal.	kg/St.	Bedarf/m <sup>2</sup>
1 Grundelement	50 x 25 x 15 cm	1.320	30	46	13,3
2 Grundelement (nicht getrennt lieferbar)	34 x 25 x 15 cm 16 x 25 x 15 cm	1.320 –	30 –	46 –	– –
3 Anfang/Endelement	50 x 25 x 15 cm	1.320	30	46	13,3
4 Halbelement	25 x 25 x 15 cm	1.320	60	23	–
5 Pfeiler-/Drittelement	16,5 x 25 x 15 cm	1.095	75	14,6	–
6 Abdeckplatte	60 x 35 x 8 cm	780	20	40	–
7 Pfeilerabdeckplatte	50 x 50 x 7 cm	455	10	47	–



## Telesto

Bauen Sie dank der Nut- und Federverbindung schnell, einfach und komfortabel Ihre ganz persönliche Mauer. Das Mauer-Baukastensystem besteht aus wenigen hohlen Grundelementen, die perfekt aufeinander abgestimmt sind.





Asta





### **Produktdetails**

- ◆ einfacher Aufbau
- ◆ trendige Formate
- ◆ glatte Oberfläche
- ◆ keine Abdeckplatten notwendig



## Telesto Zahlen & Fakten im Überblick

Produit  
en français!



### Farben

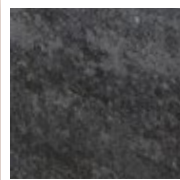

Asta

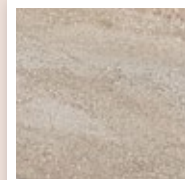

Crema

### Abmessungen

Elemente	L x B x H	kg/Pal.	St./Pal.	kg/St.	Bedarf/m <sup>2</sup>
☐ Grundelement 1 ½ glatt mit Nut & Feder	57 x 19 x 12 cm	1015	70	14,5	14,62
☐ Grundelement ½ glatt mit Nut & Feder	19 x 19 x 12 cm	279,3	60	5,7	27,7
☐ Abschlusselement 1 ½ glatt mit Nut	57 x 19 x 12 cm	1230	49	20,5	–



Crema



# Mauer-Abdeckplatten

Ein schöner Abschluss Ihrer Mauergrenze. Ohne Mörtelfuge können sie ganz einfach mit Silikon unsichtbar abgedichtet werden.

## Info: Montage!

Die Mauerabdeckung auf kunststoffvergüteten Mörtel (z. B. von PCI) auflegen und ausrichten. Die Platten sind nach dem Versetzen bauseitig zu imprägnieren.



Grau

## Produktdetails

- ◆ Dichte Dehnfugen durch Silikon o. ä., keine Mörtelfuge
- ◆ Wassernasen schützen das Mauerwerk vor Feuchtigkeit
- ◆ Leicht gewölbte Oberfläche lässt Wasser ablaufen





Anthrazit

## Mauer-Abdeckplatten Zahlen & Fakten im Überblick



### Farben



Grau



Anthrazit

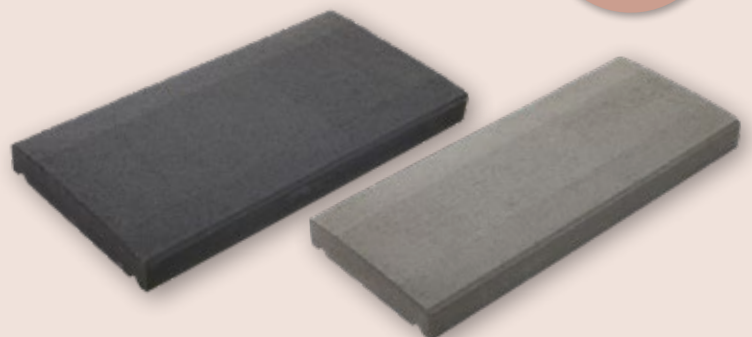

### Abmessungen

L x B x H	kg/Pal.	St./Pal.	lfm/Pal.	kg/St.	max. Mauerstärke
60 x 25 x 5 cm	560	40	24	14	15
60 x 30 x 5 cm	680	40	24	17	20
60 x 35 x 5 cm	690	30	18	23	25
60 x 40 x 5 cm	780	30	18	26	30





# Tief- & Gartenbau- produkte

Wenn doch alles so einfach wäre? Unsere Rinnen- und Standardprodukte lassen sich bequem mit unserem gesamten Produktsortiment kombinieren. Sie sind dank hervorragender Materialeigenschaften eine langlebige Bereicherung für Haus und Garten.

## Unsere Produkte in der Übersicht

- 164** Regenwasser Ablaufrinne
- 166** Verbundrinne
- 168** Bordsteine
- 170** Gartenbauprodukte



**Verbundrinne**, eignet sich für jeden Straßenbelag.



**Pflanzrinne** zur Überbrückung von Höhenunterschieden, Hangbefestigung oder als Pflanzinsel.

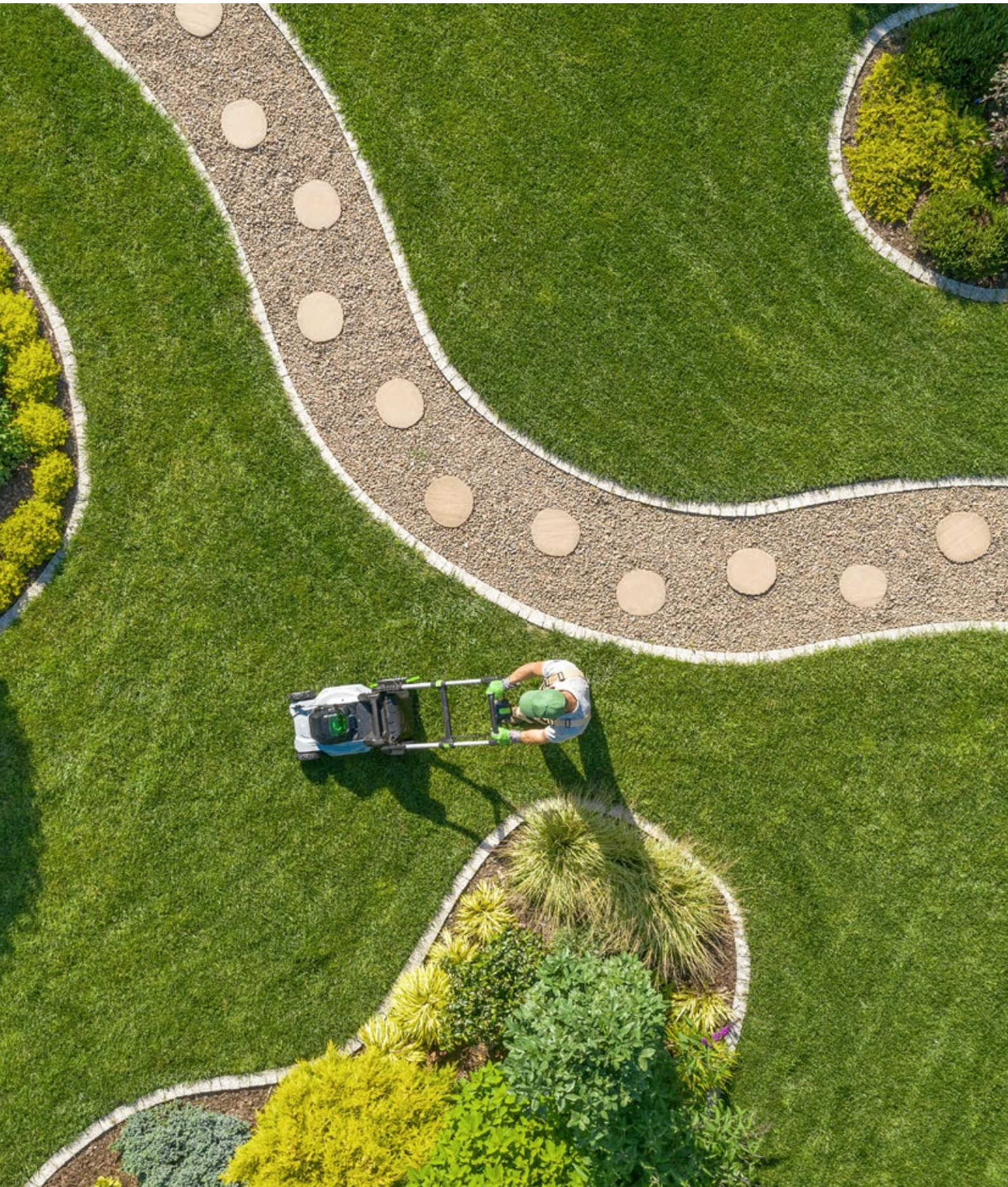



## Regenwasser Ablaufrinne

Unsere Ablauf- und Entwässerungsrinnen gewährleisten eine effiziente Ableitung von Regenwasser, besonders wenn Pflaster oder Terrassenplatten keine natürliche Versickerung bieten. Mit ihrem schmalen Ablaufspalt und hochwertigen Oberflächen passen sie perfekt zu unseren vielfältigen Terrassenplatten und den unterschiedlichen Pflastersteinen.

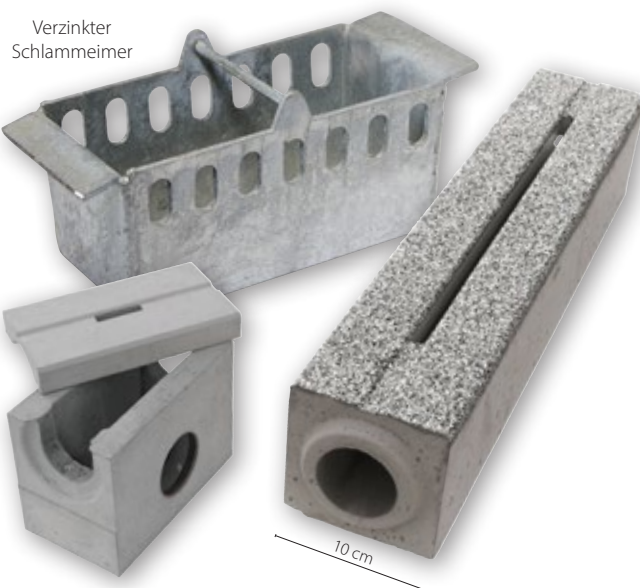
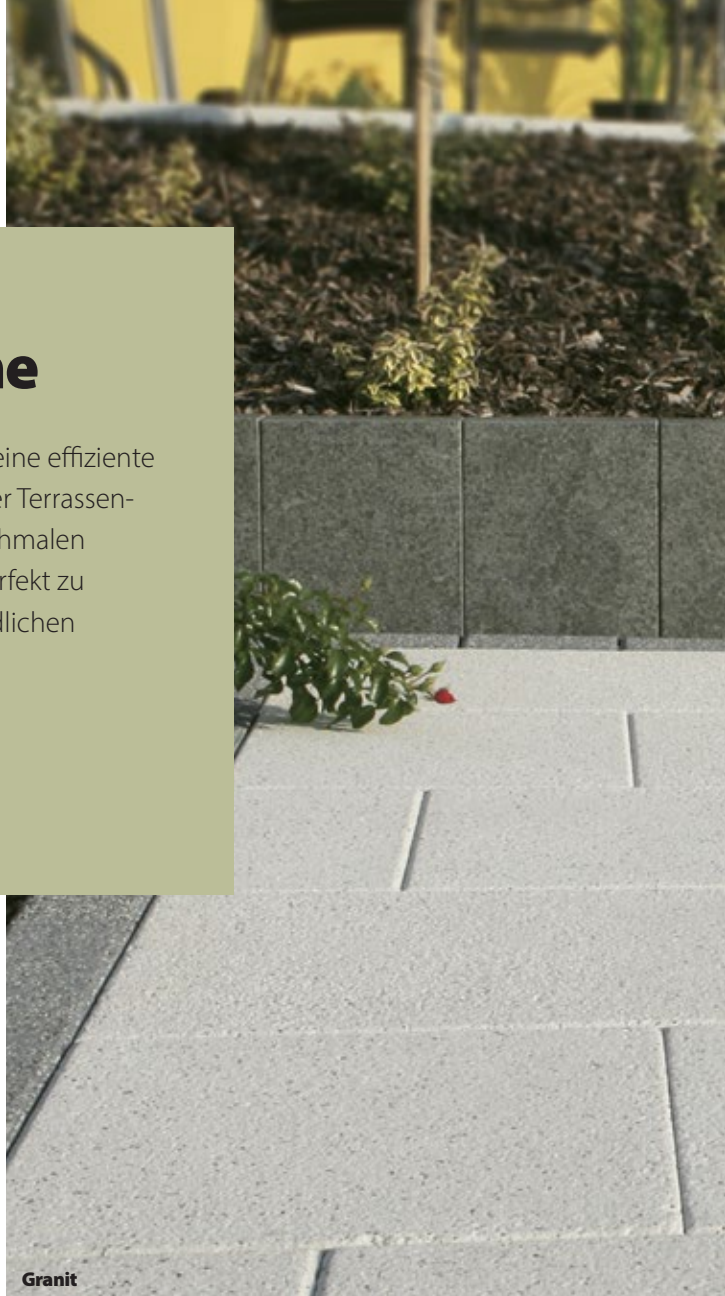



## Produktdetails

- ◆ Einfach zu verlegen
- ◆ Problemlose und stabile Befahrbarkeit (Klasse C250, befahrbar bis 7,5 t)
- ◆ Oberflächenentwässerung durch 2 cm breiten Längsschlitz

## Regenwasser Ablaufrinne Zahlen & Fakten im Überblick

Produit  
en français!



### Farben

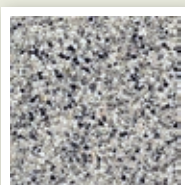

Granit

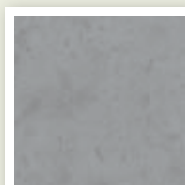

Grau

### Abmessungen

Typ	L x B x H	kg/Pal.	St./Pal.	m <sup>2</sup> /Pal.	kg/St.
Ablaufrinne	100 x 20 x 20 cm	1.120	16	–	70
Ablaufschacht mit Schlammeimer	35 x 20 x 30 cm 23,5 x 9,5 x 10,5 cm	–	–	–	30

- ◆ Lieferbar ab Werk Niederschopfheim



## Verbundrinne

Unsere Verbundrinnen sind nicht nur eine perfekte Ergänzung zu unseren hochwertigen Pflastersteinen und Terrassenplatten aus Beton, sondern sie bieten auch den Vorteil einer einfachen und schnellen Reinigung.



### Produktdetails

- ◆ Mit jedem Pflaster/Straßenbelag kombinierbar
- ◆ Schnelles Verlegen
- ◆ Leichtes Gewicht der Einzelteile





Grau

## Verbundrinne Zahlen & Fakten im Überblick

Produit  
en français!



### Farben

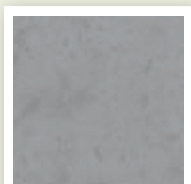

Grau

Anthrazit  
(auf Anfrage)

### Abmessungen

Typ	L x B x H	kg/ lfm
Verbundrinne 30	17,5 x 30,5 x 15/14,2 cm	104
Verbundrinne 50	17,5 x 50 x 15/13 cm	159

Verbundrinne 30

Seitenansicht

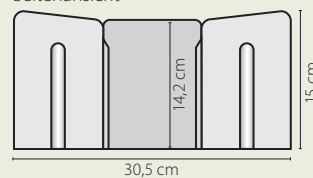

Verbundrinne 50

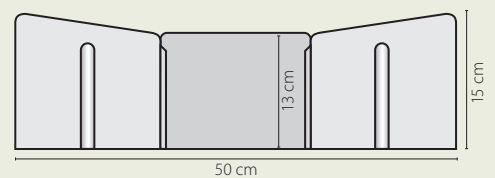

Draufsicht

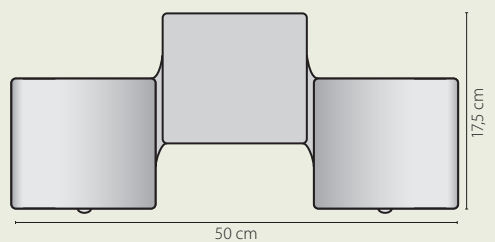
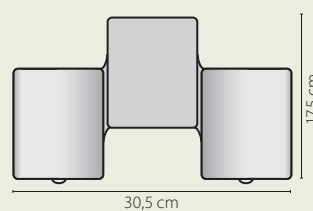

\* Radensteine und Endsteine auf Anfrage



# Bordsteine

Am häufigsten werden die Bordsteine als Begrenzung von Straße zu Bürgersteig eingesetzt. Er dient zur Abgrenzung oder Trennung verschiedener Verkehrsbereiche.



Grau



## UHL Qualität

### Hinweis für die Bestellung von Kurvensteinen

Radius x 2 = Anzahl Bogensteine für 90° Bogen (Beispiel für Berechnung 1/4-Kreis)

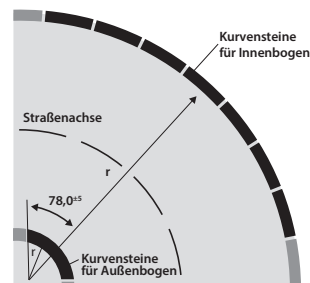

- $r = 5,00 \text{ m} \times 2 = 10 \text{ Steine}$
- $r = 1,00 \text{ m} \times 2 = 2 \text{ Steine}$
- $r = 0,50 \text{ m} \times 2 = 1 \text{ Stein}$





## Bordsteine Zahlen & Fakten im Überblick

Produit  
en français!



### Farben

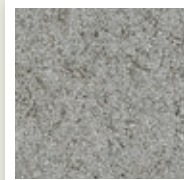

Grau

### Abmessungen

Bordsteine	Bezeichnung	Radius außen [m] / Grad [°]	L x B (Stärke) x H [cm]	Gewicht in kg/lfm
☐ Hochbordsteine	12/15/30	–	100 x 12/15 x 30 cm	100
☐ Bogensteine als Außenbogen zu ☐	12/15/30	0,5 m	78 (L)	75
	12/15/30	1,0 m	78 (L)	75
	12/15/30	2,0 m	78 (L)	75
	12/15/30	3,0 m	78 (L)	75
	12/15/30	4,0 m	78 (L)	75
	12/15/30	5,0 m	78 (L)	75
☐ Hochbordecken als Außenecke zu ☐	12–15/30/40	90°	–	83
☐ Absenker zu ☐	von 12/15/30 auf 15/22	–	100 (L)	85
☐ Rundbordsteine	15/22	–	100 x 15 x 22 cm	69

- Lieferbar ab Werk Niederschopfheim

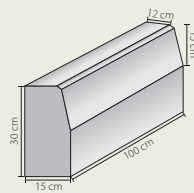

☐ Hochbordsteine

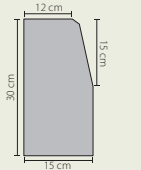

☐ Bogensteine als Außenbogen  
Konvex

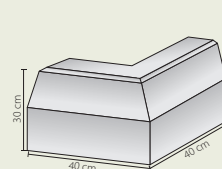

☐ Hochbordecken als Außenecke 90°

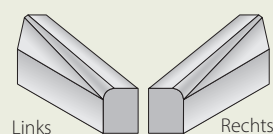
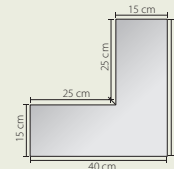

☐ Absenker  
Links Rechts

Für den Übergang von Hoch-  
auf Rundbordsteine.

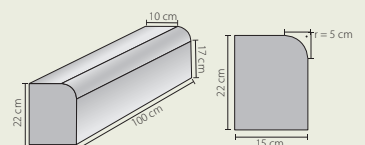

☐ Rundbordsteine

### Produktdetails

- DIN EN 1340
- Bogen-, Eck- und Absenker erhältlich

Grau



# Gartenbauprodukte

Beständige Betonsteine als praktischer Baukasten. Mit unseren Gartenbauprodukten lassen sich viele Aufgaben rund um Haus und Garten ganz einfach lösen, dauerhaft und in bester Betonstein-Qualität. Natürlich in unterschiedlichen, gängigen Abmessungen.

## Gartenbauprodukte Zahlen & Fakten im Überblick



### Farben



Grau

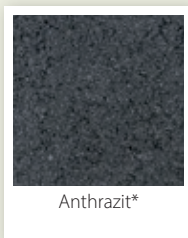

Anthrazit\*

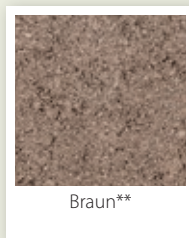

Braun\*\*

\* nur Einfassungen und Füllsteine  
\*\* nur Pflanzringe

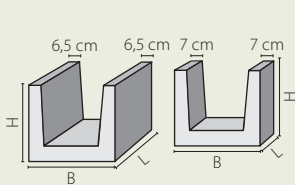

#### U-Steine

Zur Verwendung bei untergeordneten statischen Zwecken, da diese Elemente nicht bewehrt sind. Lieferbare Farbe: Grau.

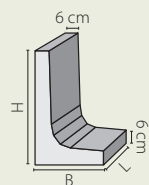

#### L-Steine

Zur Verwendung bei untergeordneten statischen Zwecken, da diese Elemente nicht bewehrt sind. Lieferbare Farbe: Grau.

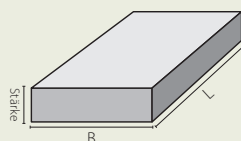

#### Rinnenplatten

Zur Wasserabführung im Straßen- und Wegebau, Hofbefestigungen, Parkflächen. Lieferbare Farbe: Grau.

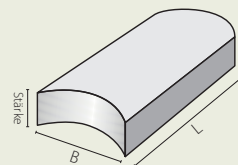

#### Rasenmähkanten

Als Mähkante und Einfassung zu verwenden. Ideal für Kreisverlegung. Lieferbare Farbe: Grau.

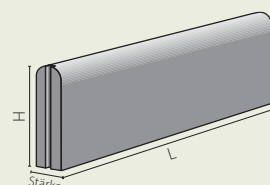

#### Rasenmähkanten

Als Mähkante und Einfassung zu verwenden. Ideal für Kreisverlegung. Lieferbare Farbe: Grau.

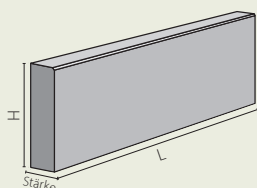

#### Einfassungsplatten

Für Straßen- und Wegebau, Hofbefestigungen. Lieferbare Farben: Grau und Anthrazit\*.

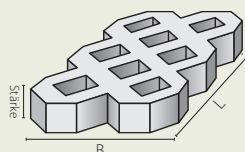

#### Rasengitter

Zur Befestigung von Parkflächen, Böschungen, Garageneinfahrten, etc. Lieferbare Farbe: Grau.

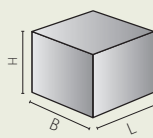

#### Füllsteine für Rasengitter

Auf Anfrage. Zur Stellplatzmarkierung geeignet. Lieferbare Farben: Grau und Anthrazit\*.

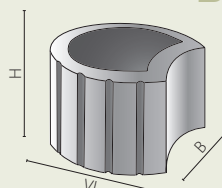

#### Pflanzringe

Ideal zur Ausbildung von Rundungen und Kurven. Leicht zu versetzen. Senkrechter Aufbau möglich. Lieferbare Farben: Grau und Braun\*\*.

### Big Bag!



#### Sand, Kies, Edelsplitt, Wacken

Inhalt: ca. 0,65 m<sup>3</sup>, entspricht ca. 1 t je Gebinde.



## Produktdetails

- ◆ Einfaches, praktisches Baukastensystem
- ◆ Langlebige Betonstein-Qualität

Grau

## Abmessungen

Gartenbauprodukte	L x B (Stärke) x H	kg/Pal.	St./Pal.	m <sup>2</sup> /Pal.	kg/St.	Schichten/m <sup>2</sup>	Bedarf/m <sup>2</sup>	Bedarf/lfm
☐ U-Steine	40 x 50 x 40 cm	864	12	–	72	–	–	–
	30 x 40 x 30 cm	1.008	24	–	42	–	–	–
	20 x 50 x 40 cm	840	20	–	42	–	–	–
☐ L-Steine	40 x 22 x 30 cm	872	36	–	27	–	–	–
	40 x 22 x 40 cm	816	24	–	34	–	–	–
	40 x 26 x 50 cm	720	16	–	45	–	–	–
	40 x 32 x 60 cm	880	16	–	55	–	–	–
	40 x 40 x 80 cm	948	12	–	79	–	–	–
☐ Rinnenplatten	30 x 15 x 6 cm	1.200	200	60 lfm/Pal.	20 kg/lfm	–	3,3 lfm	–
	30 x 15 x 8 cm	1.104	160	48 lfm/Pal.	23 kg/lfm	–	3,3 lfm	–
	30 x 30 x 8 cm	1.104	80	24 lfm/Pal.	46 kg/lfm	–	3,3 lfm	–
☐ Rasenmähkanten	28 x 14 x 5 cm	1.120	280	–	4	–	3,5	–
☐ Rabattensteine	100 x 5 x 25 cm***	1.188	44	–	27	–	–	–
	100 x 5 x 30 cm***	1.452	44	–	33	–	–	–
	100 x 6 x 30 cm****	1.404	36	–	39	–	–	–
☐ Einfassungsplatten	100 x 8 x 20 cm	1.470	42	–	35	–	–	–
	100 x 8 x 25 cm	1.232	28	–	44	–	–	–
	100 x 8 x 30 cm	1.484	28	–	53	–	–	–
	100 x 8 x 40 cm	1.400	20	–	70	–	–	–
	50 x 8 x 20 cm	1.512	84	–	18	–	–	–
	50 x 8 x 30 cm	1.456	56	–	26	–	–	–
	100 x 10 x 30 cm	1.584	24	–	66	–	–	–
Bezeichnung: 8/30, Radius: 0,5 m	79,8 cm (L)	–	–	–	42 kg/lfm	–	–	–
Bezeichnung: 8/30, Radius: 1,0 m	79,8 cm (L)	–	–	–	42 kg/lfm	–	–	–
Bezeichnung: 8/30, Radius: 2,0 m	79,8 cm (L)	–	–	–	42 kg/lfm	–	–	–
☐ Rasengitter gefast	60 x 40 x 8 cm	1.113	40	9,6	116 kg/m <sup>2</sup>	10	4,16	–
	60 x 40 x 10 cm	1.353	40	9,6	141 kg/m <sup>2</sup>	10	4,16	–
☐ Füllsteine für Rasengitter	8,2 x 8,2 x 8 cm	–	990	–	–	–	54	–
☐ Pflanzringe (Abgabe nur palettenweise)	40 x 50 x 28 cm	640	16	1,8	40	8,5	–	2,5

◆ Lieferbar ab Werk Niederschopfheim (außer ☐ Rasenmähkanten lieferbar ab Werk Schutterwald)

\*\*\* mit Nut und Feder

\*\*\*\* oben gerade



# Gegen Flecken und Belag



## Systemreiniger Intensiv



## Algenentferner



## KALKEX-ÖKO

Erhältliche Größen	0,96 ltr.   4,8 ltr.   19,2 ltr.	0,89 ltr.   4,45 ltr.   17,8 ltr.	0,92 ltr.   4,6 ltr.   18,4 ltr.
Verbrauch	ca. 150 - 300 ml/m <sup>2</sup> *	ca. 100 - 200 ml/m <sup>2</sup> *	ca. 150 - 250 ml/m <sup>2</sup> *
Verschmutzung			
 Obst-, Garten-, Laub- Grasflecken			
 Farbintensive Lebensmittel			—
 Säurehaltige Lebensmittel		—	—
 Algen- und Moosbewuchs			
 Kalkausblühungen und Zementschleier			
Anwendung			
 Verdünnungs-Verhältnis			
 Untergrund-Temperatur	mind. +5° C bis +25° C	mind. +5° C bis +25° C	mind. +5° C bis +25° C
 Einwirkzeit	ca. 15 – 30 Minuten	ca. 3 bis 5 Tage	ca. 5 – 10 Minuten
	Großzügig auf die leicht feuchte Fläche auftragen und Flecken mit einer Bürste bearbeiten. Nach der Einwirkzeit mit klarem Wasser abspülen. Bei Bedarf Anwendung wiederholen.	Großzügig auf die trockene Fläche auftragen. Nach der Einwirkzeit den Grünbelag mit einem Besen lösen. Bei starkem Belag die Behandlung wiederholen.	Betonfläche gründlich, aber so vornässen, dass sich keine Pfützen bilden. Den Reiniger auftragen und Flecken mit einer Bürste bearbeiten. Nach der Einwirkzeit mit einem Gartenschlauch gründlich abspülen, 2 – 3x wiederholen. Immer nur gesamte Betonfläche behandeln, da sonst Farbunterschied möglich.

**Einfach angewendet**



### Ölentferner



### Spezialreiniger C



### Rostlöser

Erhältliche Größen	600 ml	800 ml	500 ml
Verbrauch	ca. 150 - 300 ml/m <sup>2</sup> *	ca. 200 - 250 ml/m <sup>2</sup> *	ca. 50 - 100 ml/m <sup>2</sup> *
Verschmutzung			
 Obst-, Garten-, Laub - Grasflecken	—		—
 Farbintensive Lebensmittel	—		—
 Säurehaltige Lebensmittel	—		—
 Algen- und Moosbewuchs	—	—	—
 Kalkausblühungen und Zementschleier	—		—
Anwendung			
 Verdünnungs-Verhältnis	nicht nötig	nicht nötig	nicht nötig
 Untergrund-Temperatur	mind. +15° C bis +25° C	mind. +15° C bis +25° C	mind. +15° C bis +25° C
 Einwirkzeit	ca. 10 Minuten	ca. 5 - 10 Minuten	ca. 5 - 10 Minuten
	Je nach Reinigungszweck mit Pinsel, Bürste oder Sprühgerät aufgetragen. Nach kurzer Einwirkzeit mit Wasser entfernen. Nach längerem Stehen vor Gebrauch schütteln.	Fläche gründlich vornässen und während der Verarbeitung feucht halten, damit der Reiniger nicht zu tief in die Oberfläche eindringt. Auftragen/aufsprühen und Schaumbildung verfolgen. Nach der Einwirkzeit gründlich ausbürsten und abspritzen.	Oberfläche mit klarem Wasser abspülen und kurz abtrocknen lassen (mattfeucht). Auf die Rostverfärbung aufsprühen. Nach der Einwirkzeit mit Schwamm, Schrubber oder Bürste nachbearbeiten und anschließend mit reichlich Wasser gründlich nachspülen. Bei stärkeren oder älteren Rostflecken kann eine Wiederholung notwendig sein.

Weitere Informationen auf [www.uhl.de/shop](http://www.uhl.de/shop)

\*Die angegebenen Mengenangaben sind reine Richtwerte, die sich je nach Oberflächenstruktur und Saugfähigkeit des Materials ändern können.



# Für Schutz und Pflege



## Imprägnierung Perfect



## Imprägnierung Complete

















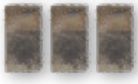



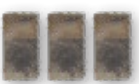

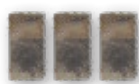

## Versiegelung SC 35

Erhältliche Größen	1,0 ltr.   5,0 ltr.   20,0 ltr.	1,0 ltr.   5,0 ltr.   20,0 ltr.	0,98 ltr.   4,9 ltr.   19,6 ltr.
Verbrauch	ca. 150 - 250 ml/m <sup>2*</sup>	ca. 150 - 250 ml/m <sup>2*</sup>	ca. 70 - 120 ml/m <sup>2*</sup>
Eigenschaften			
Farbvertiefende Wirkung	—		
Schutzwirkung			
Filmbildend	—		
Hydrophobierungs-Effekt**			
Anwendung			
Trocknungszeit	Je nach Witterung	2 Tage	ca. 4 Stunden
Untergrund-Temperatur	mind. +10° C bis +25° C	mind. +10° C bis +25° C	mind. +10° C bis +25° C
Mehrere Arbeitsgänge möglich	nicht nötig		
	Mit einem Pinsel oder im Sprühverfahren in einem Arbeitsgang auf den gereinigten, trockenen und saugfähigen Baustoff gleichmäßig und satt auftragen. Eine weitere Schicht im zweiten Arbeitsgang ist nicht möglich, da nach Trocknung die flüssigkeitsabweisende Funktion voll wirksam ist.	Mit einem Pinsel oder im Sprühverfahren in einem oder mehreren Arbeitsgängen (nass in Nass) auf den gereinigten, trockenen und saugfähigen Baustoff gleichmäßig auftragen. Nach dem Trocknen ist eine weitere Schicht möglich. Evtl. entstehende Materialperlen und Pfützen vor dem Antrocknen mit einer weichen Bürste verstreichen, erzeugt Nass-Effekt. Vorsicht bei hellen Farbtönen braun, beige gelb, rot.	Mit einem Pinsel und Schaumstoffwalze auf den gereinigten, trockenen und saugfähigen Untergrund gleichmäßig auftragen. Direkte Sonneneinstrahlung, Staub und Schmutz vermeiden. Oberfläche nach 4 Std. begehbar, nach 7 Tagen vollständig ausgehärtet. Die Versiegelung lässt sich nachträglich nicht mehr entfernen.

Weitere Informationen auf [www.uhl.de/shop](http://www.uhl.de/shop)



	 <b>Betonkosmetik</b>	 <b>Graffiti-Schutz</b>	 <b>Imprägnierung Intensiv</b>
<b>Erhältliche Größen</b>	1 kg	1 kg	600 ml
<b>Verbrauch</b>	ca. 300 - 450 ml/m <sup>2</sup> *	ca. 30 - 180 ml/m <sup>2</sup> *	ca. 200 - 250 ml/m <sup>2</sup> *
<b>Eigenschaften</b>			
 Farbvertiefende Wirkung	—	—	
 Schutzwirkung			
 Filmbildend		—	
 Hydrophobierungs-Effekt**			
<b>Anwendung</b>			
 Trocknungszeit	 ca. 12 Stunden	 ca. 2 Tage	 ca. 24 Stunden
 Untergrund-Temperatur	 mind. +10° C bis +25° C	 mind. +10° C bis +25° C	 mind. +10° C bis +25° C
 Mehrere Arbeitsgänge möglich		nicht nötig	nein
	Betonschäden oder Risse vor der Lasur ausbessern. Vor und während der Arbeit das Produkt gut auführen. Kein Wasser und andere Materialien zusetzen. Auf die Oberfläche aufstreichen, aufrollen oder airless aufsprühen und trocknen lassen.	Mit geeignetem Sprühgerät (Düsenöffnung mind. 1,0 - 1,3 mm) von oben nach unten aufgetragen. Dünn auftragen um weiße Flecken oder klebrige Oberfläche zu vermeiden. Nicht bei Regen oder starkem Wind verwenden. Arbeitsgeräte sofort nach Gebrauch gründlich mit Wasser reinigen oder ins Wasser stellen.	Das Produkt wird gebrauchsfertig und ohne weiteres Mischen oder Verdünnen verarbeitet. Der Auftrag erfolgt mittels Schaumstoffwalze. Nicht auftragen, wenn innerhalb der nachfolgenden 4 Stunden regen vorhergesagt wird. Reinigung der Arbeitsfläche mit Verdünnung.

**Einfach angewendet**

\*Die angegebenen Mengenangaben sind reine Richtwerte, die sich je nach Oberflächenstruktur und Saugfähigkeit des Materials ändern können.  
 \*\*Hydrophobierungs-Effekt = Wasserabweisend.



# 33 gute Gründe für Ihre Zufriedenheit



Mehr als **90 Jahre UHL** heißt für Sie: Erfahrung, Fachwissen und Kontinuität.



Ein Familienunternehmen spricht für **kurze Wege** zum Chef und somit auch für **schnelle Entscheidungen**.



**Zufriedene Mitarbeiter** in einem positiven Betriebsklima „entzünden“ sich täglich für die Wünsche unserer Kunden.



Viele **langjährige Partnerschaften** mit Stammkunden sind ein Zeichen für Qualität und der Beweis, dass das Kundenversprechen eingehalten wird.



**Soziales Engagement** durch Sponsoring regionaler Einrichtungen und Vereine sind ein Beitrag zum Gemeinwohl.



**200 regelmäßig geschulte Mitarbeiter** mit fundiertem Know-how überzeugen mit der perfekten Lösung für Sie!



Das **kompetente Verkaufsteam geht auf Ihre Bedürfnisse ein**, um das Bestmögliche aus Ihrem Projekt herauszuholen.



**Fachliche Beratung vor Ort** durch unsere Außendienstmitarbeiter.



Dispositionsprofis organisieren Ihnen eine **pünktliche und schnelle Lieferung**.



**Honorarfreie Angebote** garantieren Ihnen die kompetente Berücksichtigung Ihrer gesamten Wünsche.



Kontinuität in der **Stammkundenbetreuung** durch **langjährige Mitarbeiter** für vertrauensvolle Geschäftsbeziehungen.

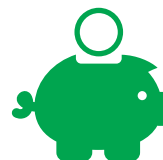

Große Produktvielfalt, **alles aus einer Hand** – spart Ihnen Zeit & Geld.





**Betonmanufaktur** für individuelle Sonderanfertigungen und Ihre persönlichen Wünsche.



**Zertifiziert nach der Qualitätsmanagement-Norm ISO 9001**

– garantiert Ihnen Qualität in allen Prozessen.



Jede Lieferung wird vorab **auf Qualität und Gesamtheit geprüft** – somit sind Sie auf der sicheren Seite.



Produktneuheiten und Weiterentwicklungen werden stets an neue Anforderungen angepasst. UHL bietet Ihnen **das ganze Spektrum „rund um den Beton“**.



Komplett-Lösung für Sie **von A wie Angebot bis Z wie Zertifikat** für das gelieferte Produkt.



**9 Standorte** in der Ortenau und am Kaiserstuhl ermöglichen schnelle und kurze Lieferwege auch bis nach Frankreich/Elsass.



**Selbstabholung der Produkte** in den einzelnen Werken möglich.



**Großer, vielseitiger Fuhrpark** bietet Flexibilität bei kurzen Lieferzeiten.



Brandheiße Themen, Verlegehinweise u. v. m. finden Sie schnell und immer aktuell unter **www.uhl.de**.



In unserem **Online-Shop** finden Sie Reinigungs- und Pflegemittel. **www.uhl.de/shop**



Mit dem jährlich erscheinenden **Produktkatalog** mit vielen Neuheiten und angesagten Trends sind Sie immer up to date.



Lassen Sie sich von einigen unserer Top Stein-Projekte aus unserer **Referenzbroschüre** inspirieren!



Die **Aufbauanleitungen**, die unter [www.uhl.de](http://www.uhl.de) zum Download zur Verfügung stehen, ermöglichen Ihnen einen leichten Aufbau.



Profitieren Sie von **kurzen Wartezeiten beim Beladen Ihrer Lkws** auf dem Betriebshof.



Wir setzen auf aktuelle Technologie mit **umweltfreundlichen Elektro-Smarts**.



Wir erzeugen an mehreren Standorten mit eigenen Photovoltaikanlagen **umweltfreundlichen Strom zur Eigenversorgung**.



**Verantwortungsvoller Umgang mit der Natur** schont

Ressourcen und schafft neue Lebensräume für Flora und Fauna.



**Aktives Umweltbewusstsein**

durch Wiederbegrünung und Gestaltung ehemaliger Abbaugelände für naturnahe Erholungsgebiete und neue Lebensräume.



**Zertifiziertes Qualitätssicherungssystem** und freiwillige Untersuchung der Produkte durch unabhängige Gutachter.



**Das Energiezertifikat** –

stellt die Umwelt und deren Schutz in den Vordergrund. Für ein gutes Gefühl beim Kauf.



**Eigene Rohstoffe und regionale Zulieferer** stehen für aktiven Umwelt- und Naturschutz.



## Allgemein

### Lieferung

Das Material ist vor der Verarbeitung auf Übereinstimmung mit der Bestellung (Lieferschein) sowie auf Qualität zu überprüfen. Reklamationen wegen Fehlmengen oder sichtbarer Mängel können nach dem Einbauen nicht mehr anerkannt werden.

### Farbunterschiede

Auch bei sorgfältigster Produktion mit modernsten Anlagen sind farbliche Abweichungen der einzelnen Platten nicht völlig auszuschließen. Dies resultiert im Wesentlichen aus den Schwankungen der natürlichen Zuschlagstoffe.

Wir empfehlen deshalb grundsätzlich, Platten aus verschiedenen Paletten, bzw. Gebindeeinheiten gleichzeitig, d. h. gemischt zu verlegen. Bei mechanischer Beanspruchung und Bewitterung der Plattenbeläge gleichen sich die Oberflächen nahezu an.

## Öko-Kunststofflinsen

### Als Kratzschutz und zur Lagensicherung

Für die Lagerung und den Transport unserer Pflastersteine und Terrassenplatten werden von uns Öko-Kunststofflinsen als Puffer eingesetzt. Die Kunststofflinsen werden zur Lagensicherung und als Kratzschutz auf jeder Lage locker eingestreut und sorgen zusätzlich als „Abstandshalter“ für eine gute Luftzirkulation. Dadurch wird auch möglichen Ausblühungen auf der Steinoberfläche entgegengewirkt. Bei diesem Produkt handelt es sich um ein nichttoxisches, zu 97 % biobasiertes und biologisch abbaubares Streugranulat.

## Liefermodalitäten

Bei Betonergebnissen können Rüttelporen, Haarrisse, Kalkausblühungen und so genannte bräunliche Ferro-Ausblühungen entstehen. Das Auftreten dieser Erscheinungen ist technisch nicht vermeidbar. Der Gebrauchswert und die Güteeigenschaft der Erzeugnisse werden dadurch jedoch nicht beeinträchtigt.

Bei farbigen Betonergebnissen können Farbschwankungen auftreten, die nicht vermeidbar sind, da es sich um Produkte aus natürlichen Stoffen handelt. Durch Witterungseinflüsse werden diese Differenzen in der Regel ausgeglichen. Farbige Betonprodukte lassen im Laufe der Zeit durch die normale UV-Strahlung in ihrer Intensität nach (Ausbleichung). Das Auftreten von Farbschwankungen sowie der oben genannten Erscheinungen kann nicht als Beanstandung anerkannt werden.

Bei Bezug von Elementen aus verschiedenen Herstellungsverfahren können aus produktionstechnischen Gründen Farb-, Oberflächen- und Strukturunterschiede auftreten, die nicht vermeidbar sind und folglich keinen Mangel darstellen. Aus diesem Grund steht in allen technischen Unterlagen und Merkblättern, dass Platten und Pflastersteine als eine Bestellung pro Bauabschnitt zu planen sind. Ist dies nicht möglich, sind bei der ersten Bestellung Reserven auf Lager zu legen. Bei Nachlieferung kann Farbgleichheit niemals garantiert werden.

Blätter und pflanzliche Rückstände sind zeitnah zu entfernen, da beim Zersetzungsprozess Flecken auf der Oberfläche der Steine entstehen können welche nur schwer zu entfernen sind.

Im übrigen gelten die Vorgaben der folgenden Normen: DIN EN 1338, DIN EN 1339, EN 13198, EN 15258 und EN 1340.

### Ausblühungen

Unter besonderen Witterungsbedingungen kann es zu sogenannten Ausblühungen kommen. Diese sind technisch unvermeidbar und beeinflussen die Qualität des Produktes in keiner Weise. Da es sich lediglich um eine äußere Anlagerung von Kalk auf der Belagsoberfläche handelt, verschwinden diese sogenannten Ausblühungen durch die Bewitterung sowie mechanischer Beanspruchung.

---

### Wichtige Information

---

Betonstein wird genau wie Naturstein durch regelmäßige und konzentrierte Verwendung von Streusalz angegriffen. Für Beschädigungen durch Streusalz können wir daher nicht haften. Verwenden Sie am besten alternative Streumittel. Gilt für sämtliche Betonprodukte.

---



Das Material ist bei Lieferung sofort auf Menge, Farbe, Struktur, äußere Mängel, etc. zu prüfen. Im Reklamationsfall ist unverzüglich zu rügen. Eingebautes Material ist nicht mehr reklamierbar.

Bei begründeten und fristgerechten Beanstandungen ersetzen wir mangelhafte durch einwandfreie Ware.

Weitergehende Ansprüche sind ausgeschlossen, soweit nicht unsererseits eine Eigenschaft besonders zugesichert wurde.

Wir weisen darauf hin, dass ein Besuch des Außendienstes bei nicht begründeten Beanstandungen mit € 50,- zzgl. Fahrtkosten in Rechnung gestellt wird.

Bei Bestellung nach Musterflächen weisen wir darauf hin, dass sich die Oberflächen durch Witterungseinflüsse, bzw. die verwendeten Naturkörnungen verändern können.

Rücknahmen können nur in Ausnahmefällen binnen 14 Tage nach Lieferung erfolgen. Dies gilt jedoch nur für originalverpackte, komplette Gebinde.

Eine Rücknahmegebühr von 25 % des Warenwertes zzgl. Transportkosten müssen wir in Rechnung stellen.

### Wir sind zertifiziert nach ISO 9001

- ♦ Wir sind bestrebt, die im Prospekt abgebildeten Farben so naturgetreu wie möglich wiederzugeben.
- ♦ Abweichungen sind durch Druckschwankungen jedoch möglich und berechtigen nicht zur Reklamation.
- ♦ Alle angegebenen Maße sind ca.-Maße.
- ♦ Technische Änderungen vorbehalten.



# Rundum bestens versorgt mit erstklassigem Service!

Mit dem Kauf von UHL-Produkten entscheiden Sie sich für perfekten Service und umfassende Betreuung. Unsere UHL-Servicespezialisten kümmern sich gerne um Ihr Anliegen.

## Ihre Ansprechpartner im Außendienst:



**Architekten, Straßenbau und Ingenieurbüros**

### Oliver Borchert

Stellvertretender Vertriebsleiter  
Mobil 0151 689 249 38  
oliver.borchert@uhl.de



**Baden-Württemberg südlich Baden-Baden**

### Daniel Kelsch

Mobil 0174 307-1719  
d.kelsch@uhl.de



**Baden-Württemberg nördlich Baden-Baden sowie Rheinland Pfalz**

### Gerd Örtel

Mobil 0174 307-1720  
g.oertel@uhl.de

**Für Ihren persönlichen Service vor Ort!**

## Ihre Ansprechpartner im Innendienst:



**Disposition  
Betonzeugnisse**

### Manuela Küderle

Tel. 0781 508-203  
m.kuederle@uhl.de



**Innendienst**

### Asim Aydin

Tel. 0781 508-116  
a.aydin@uhl.de



**Innendienst**

### Nadja Spitzmüller

Tel. 0781 508-204  
n.spitzmueller@uhl.de

**Für Ihre konkreten Bestellungen & Aufträge!**



## Besuchen Sie unseren Ausstellungspark in Schutterwald!

Hermann Uhl KG  
Am Kieswerk 1-3  
77746 Schutterwald

### Öffnungszeiten der Ausstellung:

täglich von 7 – 20 Uhr, auch an  
Wochenenden und Feiertagen

Telefon 0781 508-200  
Telefax 0781 508-100  
E-Mail [verkauf@uhl.de](mailto:verkauf@uhl.de)

### Beratungszeiten:

Mittwoch – Freitag von 8 – 12 Uhr  
und 13 – 16 Uhr nach Vereinbarung

### Ihr Fachhändler

[www.uhl.de](http://www.uhl.de) #SteinStarkeldeen



Scannen Sie diesen QR-Code  
mit Ihrem Smartphone und  
lernen Sie unsere gesamte  
Produktpalette kennen.